

märklin

3-12



2023



DE



3+

MÄRKLIN MY WORLD X MÄRKLIN START UP

 6+



Hallo liebe Eltern, Großeltern, Tanten, Onkel und kleine Eisenbahnfreunde!

Das ist der **NEUE** Märklin Katalog **für Kinder**. Erstmals sind die beiden Sortimente mit **Spielzeugeisenbahnen für Kinder ab 3 Jahren** und **Modelleisenbahnen für Kinder ab 6 Jahren** in einem gemeinsamen Katalog zusammengefasst. So können unsere kleinsten Eisenbahnfreunde in ihren my world Lieblingsmodellen stöbern und dabei schon erste Blicke auf die START UP Modelle für später werfen. Das ist praktisch, denn du kannst Opa und Oma gleich zeigen, welche Modelle noch gebraucht werden und wie die Eisenbahn in den nächsten Jahren aussehen soll.

Außerdem spart der neue gemeinsame Katalog viele Seiten Papier und auch einiges an CO2 bei der Herstellung ein – darüber freut sich besonders unsere Umwelt.

Wir wünschen Dir viel Spaß beim Blättern und hoffen, dir gefällt der neue Katalog genauso gut!
Übrigens: halte die Augen offen für unser kleines Gewinnspiel!

Willkommen in der Welt von Märklin my world!

Mit den Märklin my world Spielzeugeisenbahnen für Kinder ab 3 Jahren fällt der Start ganz leicht: tauche ein in verschiedene Themenwelten mit tollen Zügen, großen Gebäuden und viel Zubehör. Du verlegst Gleise, baust Bahnhöfe, stellst Signale und fährst vielleicht sogar durch einen Tunnel. Dabei bist du kreativ und lernst spielend deine Hände einzusetzen.

Die Lokomotiven sind batterie- oder akkubetrieben, haben Licht und spielen verschiedene Sounds. Magnetkupplungen sorgen dafür, dass du blitzschnell deine Wagen ankuppeln und einen langen Zug bilden kannst. Der kabellose Power Control Stick ist extra für deine kleinen Hände gemacht – mit ihm steuerst Du den Zug, sein Licht und alle Sounds.

Die Gleise sind komplett aus Kunststoff, haben keine scharfen Kanten, Spitzen oder metallischen Teile und führen keinen Strom. Trotzdem lassen sie sich an das bekannte Märklin C-Gleis anstecken und ermöglichen so die einfache Überfahrt auf die Anlage von Papa.

Pädagogisch Wertvoll - Spielen macht schlau!



Kreativität



Motorik



Logisches Denken

3+



Lichtfunktion

Alle Züge sind mit schaltbarer Frontbeleuchtung ausgestattet.



Soundfunktion

Alle Züge sind mit Soundfunktionen ausgestattet.



Abnehmbares Dach

Bei diesen Fahrzeugen kann man das Dach abnehmen.



Maßstab H0/1:87

Alle Züge in der Spurweite H0 (16 mm) / 1:87 und daher auch auf allen H0-Anlagen einsetzbar.



Wasserspritzfunktion

Manuell bedienbare Wasserspritze.



Akkubetrieb

Diese Züge sind mit einem wiederaufladbaren Akku und USB-Ladekabel ausgestattet.



Batteriebetrieb

Diese Züge sind batteriebetrieben.



Magnetkupplungen

Kindgerechte Magnetkupplungen an allen Loks und Wagen.



Dampfender Schornstein

Dampfentwickler auf Wasserbasis.

29347 Startpackung „Autotransport“

- Schnelles Aufladen des Akkus durch das USB-Ladekabel.
- Starke Diesellokomotive mit verschiedenen Sounds und Licht.
- Schiebewandwagen mit verladbarer Transportbox.
- Autotransportwagen mit klappbarer Verladerampe.
- Autos und Ersatzräder für zusätzliche Spielmöglichkeiten.

Ideale Erweiterung durch die Ergänzungspackung Verladung 44347.

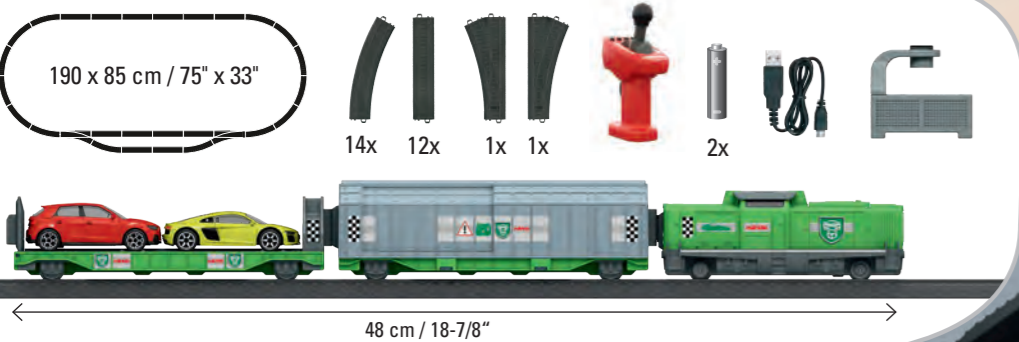

Über die Schiene auf die Straße

Das Autohaus erwartet freudig die Lieferung der beiden Sportwagen. Dein Güterzug mit der kraftvollen Diesellokomotive transportiert die beiden edlen Luxuskarossen auf dem speziellen Autotransportwagen sicher über die Schienen. Natürlich versorgst du deine Kunden auch gleich mit dem wichtigen Zubehör. Im Schiebewandwagen bringst du neue Reifen samt Gitterbox gleich mit.

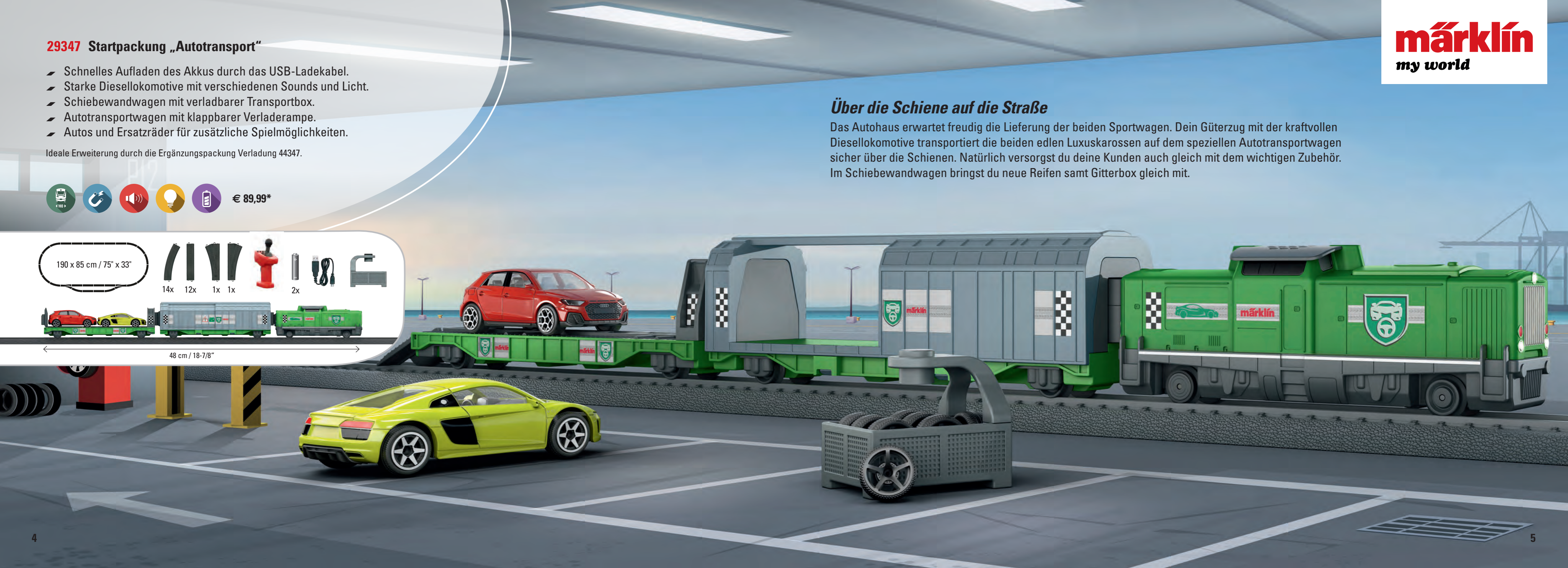

44145 Schiebewandwagen

- Der Schiebewandwagen kann geöffnet werden.
- Ausreichend Platz im Innenraum zum Beladen.
- Kindersichere Magnetkupplungen.
- Vielseitig verwendbarer Wagen - ideal zur Ergänzung von Güterzügen.

€ 14,99*

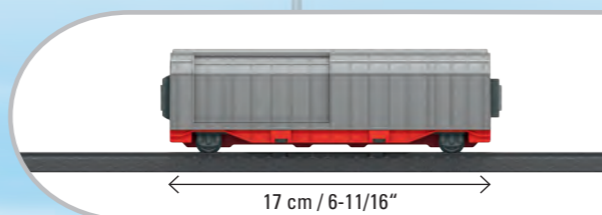

44347 Ergänzungspackung Verladung

- Vielfältige Spielmöglichkeiten durch Container und Kran.
- Gleismaterial abgestimmt zur perfekten Ergänzung aller gängigen Gleisbilder im Märklin my world Sortiment.
- Individuelle Gestaltungsmöglichkeit des Containers durch das Aufkleben von Stickern.

€ 29,99*



Mehr Vielfalt und Spielspaß für Logistikprofis

Mit dem Kranwagen bewegst du auch die schwersten Güter mühelos. Einfach die Verladestützen ausfahren und schon geht es los. Den 40-Fuß-Container samt Tragwagen kannst du dank des beigefügten Stickerbogens so gestalten, wie du ihn gerade einsetzen möchtest. Ob als Einsatzzentrale deiner Feuerwehr, als Büro deiner Bauleitung auf der Baustelle oder einfach nur als Gepäckcontainer - deiner Fantasie sind keine Grenzen gesetzt.

Die Ergänzungspackung ist die ideale Erweiterung zu den Startpackungen 29342, 29344, 29346 und 29347.

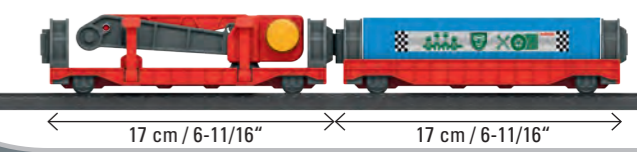
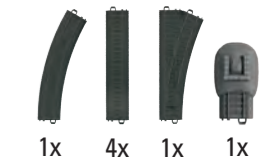

Action und Abenteuer mit Batman!

Das Batmobil bleibt ab sofort in der Garage. Batman jagt Bösewichte und Schurken jetzt nämlich mit dem Zug. Um immer schnell zur richtigen Zeit am richtigen Ort zu sein, braust der Superheld mit einem ICE3 im speziellen Batman-Design durch dein Kinderzimmer. Da können sich die Halunken jetzt schon warm anziehen.

29345 Startpackung „Batman“

- Spannendes Zugdesign aus der Welt von Batman und Gotham City.
- Tolles Spielvergnügen mit der Märklin my world Hochbahn und dem Spielen auf 2 Ebenen.
- Zug mit Licht und Soundfunktionen.
- Kinderleichte Bedienung dank Märklin Power Control Stick.
- Einfaches Kuppeln durch die Verwendung von Magnetkupplungen.
- Trittfestes, kindgerechtes Kunststoffgleis für den schnellen Auf- und Abbau – auch auf dem Fußboden.

€ 89,99*

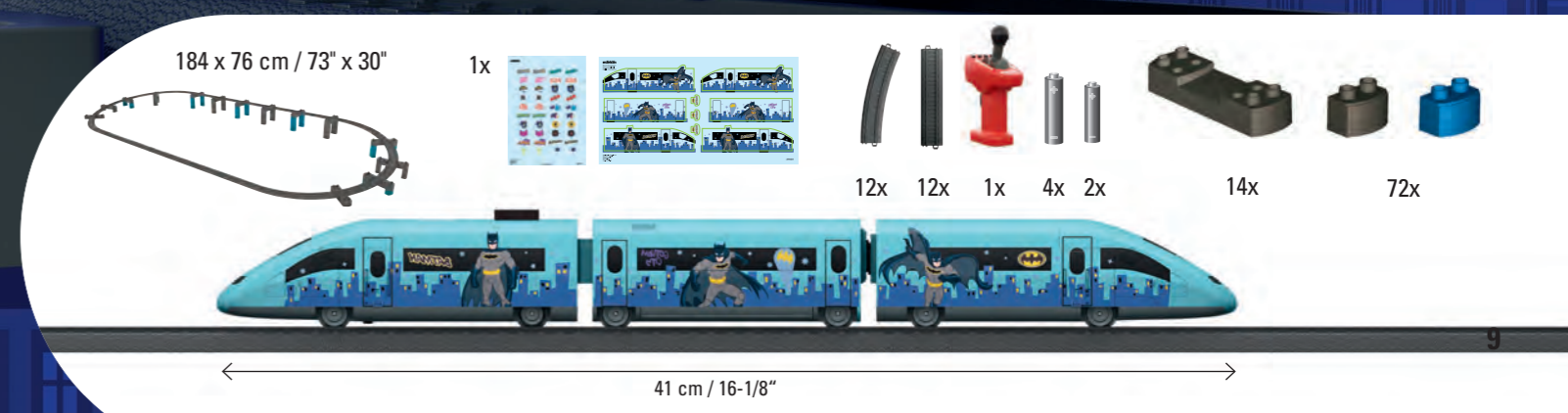

23302 Kunststoffgleis-Ergänzungspackung „Hochbahn“

- Großes Ergänzungsset mit 24 Gleisen, 6 Adapterbausteine und 48 Bausteine.
- Optimale Ergänzung zur Startpackung Batman (Art. 29345).
- Einfacher Aufbau.

Gemeinsam mit der Startpackung „Batman“ (Art. 29345), dem Baustein-Set Hochbahn „Steigung und Gefälle“ (Art. 72221) entsteht eine beeindruckende Spielwelt, die dich begeistern wird.

€ 29,99*

72218 Baustein-Set Hochbahn-Brücke

- Großes Brücken-Set mit insgesamt 37 Teilen.
- Optimale Ergänzung zur Themen-Spielwelt „Batman“.
- Einfacher und schneller Aufbau.

Gemeinsam mit der Startpackung „Batman“ (Art. 29345) und der Kunststoffgleis-Ergänzungspackung „Hochbahn“ (Art. 23302) entsteht eine beeindruckende Themen-Spielwelt.

€ 16,99*

märklin
my world

72221 Baustein-Set Hochbahn Steigung und Gefälle

- Großes Baustein-Set mit insgesamt 86 Teilen.
- Einfacher und schneller Aufbau einer Hochbahn.
- Optimale Ergänzung zu den my world Hochbahn Produkten.

Damit wird jede Märklin my world Startpackung zur Hochbahn!

€ 19,99*

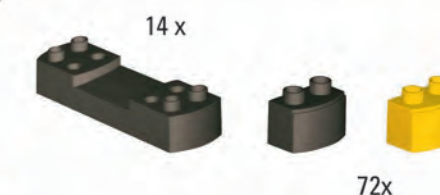

Gleisbild 29345 + 23302

29342 Startpackung „Hafenlogistik“

- Schnelles Aufladen durch Akku und USB-Ladekabel.
- Moderne Elektrolokomotive mit verschiedenen Sounds und Licht.
- Container zum Beladen.
- Autotransportwagen mit klappbarer Verloaderampe.
- Autos für zusätzliche Spielmöglichkeiten.



€ 89,99*



Der kraftvolle Logistikprofi!

Im Hafen liegt das Schiff vor Anker und wartet schon auf deine Ladung. Ob Autos oder Container: Dank der kraftvollen Elektrolok „Vectron“ transportierst du deine Fracht mit dem Güterzug schnell und pünktlich zur Verladestation. Kaum hat der Ozeanriese sein Ziel erreicht, bringt dein Güterzug alle Waren zum finalen Bestimmungsort.

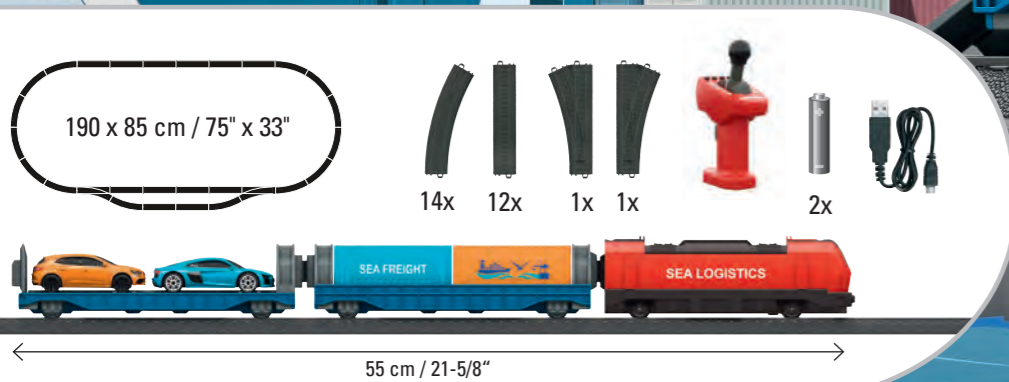

Mehr Schienen, mehr Spaß!

Wenn du noch mehr verschiedene Strecken fahren möchtest, kannst du die Startpackung sofort mit der Gleisergänzungspackung 23400 erweitern.

72223 Frachtschiff und Hafenkran

- Frachtschiff mit vielen Beladungsmöglichkeiten.
- Frachtschiff ist schwimmfähig, auch zum Spielen in der Badewanne geeignet, plus zwei kleine Rettungsboote zum Wasserspritzen.
- Hafenstation mit Kran als zentrales Spielelement.
- Inklusive LKW mit Container Auflieger.
- Maximales Spielvergnügen durch kindgerechten, steckbaren Bausatz mit vielerlei Spielmöglichkeiten.
- Hafenstation kompatibel mit dem Majorette Creatix Straßensystem.

Das Frachtschiff und die Hafenstation mit dem Kran sind die ideale Ergänzung zur Startpackung „Hafenlogistik“ 29342.

€ 39,99*



In die weite Welt hinaus

Ganz schön viel los im Hafen. Im Minutentakt erreicht neue Fracht deine Verladestation. Über eine Rampe fahren Lkw direkt in den Bauch des Frachtschiffs. Die Güterzüge werden über den massiven Kran entladen. Er hebt auch die schwersten Container vom Wagon und verstaut sie präzise im Frachtraum des Schiffs. Alles an Bord? Na dann: Leinen los!



Es gibt viel zu tun im Verladebahnhof!

Den Schutzhelm aufgesetzt und die Warnweste angelegt, denn heute bist du der Verlademeister im Kinderzimmer! Mit deinem Verladeterminale klappert alles reibungslos. Ob Autos oder Überseecontainer, alles wird schnell auf- und abgeladen. So kann der Güterzug bald wieder losfahren, denn das Schiff im Hafen kann nicht warten!

72211 Güterverladebahnhof

- Spielen auf zwei Ebenen.
- Drehbarer Kran mit Aufzug und Magnet für Containerverladung.
- Auffahrrampe mit Schranke für Autos.
- Silo zum Verladen von Ladegütern.
- Inklusive Modellauto.

  € 29,99*



Wie kommen die Koffer ins Flugzeug?

Die Jettainer stehen an der Verladung bereit und dein Koffer wird sicher für die Flugreise verladen. Alle Koffer verpackt, dann nichts wie los mit den Jettainern zum Flugzeug. Die Frachtmannschaft fährt die speziellen Güterwagen am Verladeband vor. Jetzt kann es in den Urlaub gehen.

 **Lufthansa**
Officially Licensed Product
© Deutsche Lufthansa AG

44117 Wagen-Set Airport Jettainer

- Zwei Güterwagen.
- 8 abnehmbare Jettainer.
- Jettainer zum Öffnen und Beladen.
- 10-teiliges Set.

€ 16,99*



33,6 cm / 13-1/4"

29348 Startpackung „Glacier Express“

- Schnelles Aufladen des Akkus durch das USB-Ladekabel.
- Elektrolokomotive mit Glacier Express typischen Sounds und Licht.
- Alle Wagen mit abnehmbarem Dach und Inneneinrichtung.
- Kindersichere Magnetkupplungen.
- Sehr realistisches Zugdesign.



Panoramawagen mit transparenten Dächern.

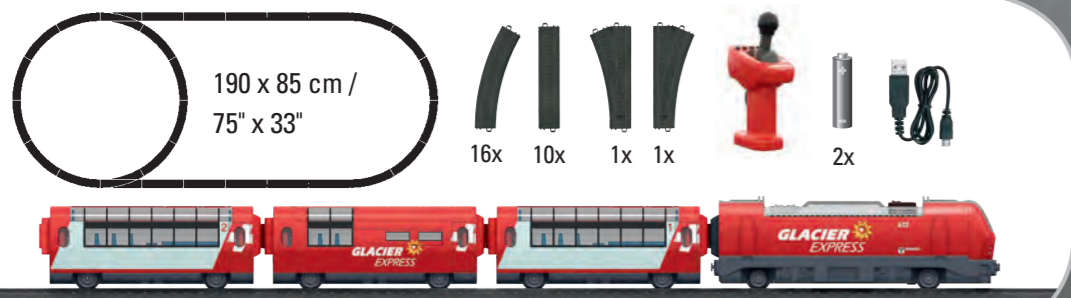

18 ← 50 cm / 19-11/16" →

Im Panoramazug durch die Berge

Deine Fahrgäste genießen die herrliche Kulisse der Schweizer Alpen durch die riesigen Fenster der beiden Panoramawagen. Die frische Bergluft macht natürlich hungrig. Im Speisewagen verwöhnst du deine Passagiere mit landestypischen Spezialitäten. Und während die Mitreisenden beim Anblick von Bergen und Tälern herrlich entspannen, überwindet der Glacier Express dank der starken Elektrolok scheinbar mühelos die enormen An- und Abstiege.

Großbaustelle

Hier wird gebaggert, gesägt, gehämmert und an allen Ecken etwas auf- oder abgeladen. Dein Bagger fährt in Position und schon schiebt sich der Baustellenzug mit neuem Beton und Sand um die Kurve. Das Signalhorn an deiner Lokomotive ertönt und alle Bauarbeiter wissen, was zu tun ist.

29346 Startpackung „Baustelle“

- Kinderleichte Bedienung dank Märklin Power Control Stick.
- Schnelles Aufladen der Lokomotive durch Akkutechnik und USB-Ladekabel.
- Spannende Baustellen sounds und Lichtfunktion.
- Funktionelle Güterwagen zum Be- und Entladen.
- Betonmischwagen mit rotierendem Behälter zum Öffnen, inklusive Kügelchen als Beladung.
- Inklusive Baustellenfahrzeug.
- Zug passend zur Themenwelt Baustelle.



€ 89,99*



Seht das Set in Action!



Mehr Schienen, mehr Spaß!

Für den Spielspaß von Anfang an sind im Set 20 Kunststoffgleise plus Prellbock, eine zugstarke Baustellenlokomotive, Betonmischer, zwei beladbare Güterwagen und ein Bagger enthalten. Zusätzlich beinhaltet das Set neben dem Märklin Power Control Stick ein USB-Ladekabel und die benötigten Batterien. Wenn du noch mehr verschiedene Strecken mit deinem Baustellenzug fahren möchtest, kannst du die Startpackung sofort mit der Gleisergänzungspackung 23400 erweitern.

Großbaustelle

Als Kranführer hast du alles im Blick und siehst, wie du alles punktgenau absetzen musst. Mit dem langen Kran-Ausleger und der kräftigen Greifklammer bekommst du alles zu packen. Gerade sind es noch schwere Wandelemente, als über Funk sich der Baustellenzug mit neuem Beton und Sand zur Entladung anmeldet.

72222 Baustellen Station

- Komplette Baustellen Station als Bausatz.
- Verschiedene Aufbaumöglichkeiten.
- Großer drehbarer Baustellenkran.
- Baustellenwände mit Fenster zum Versetzen.
- Baustellentunnel.
- Auf zwei Ebenen kann der Baustellenzug heran fahren.
- Gesamtes Set in cooler Baustellen-Optik.
- Viele weitere Spielfunktionen.
- Zusätzlich mit Baustellenfahrzeug.



€ 39,99*



1x

Hier muss der große Kran ran!

Gemeinsam mit der Startpackung "Baustellenzug" (29346) und dem schwenkbaren Kranwagen (44118) entsteht eine beeindruckende Spielwelt, die Dich begeistern wird.

44122 Containerwagen

- Güterwagen mit 2 abnehmbaren Containern.
- Individuelle Gestaltungsmöglichkeit des Wagens durch das Aufkleben von Stickern.
- Container können mit dem Güterverladebahnhof und dem Hafenkran magnetisch verladen werden.
- Container zum Öffnen und Beladen.

€ 14,99*



44118 Kranwagen

- Drehbarer Kran mit Handkurbel und Magnet.
- Magnetische Verladebox zum Absetzen und wieder Anheben.
- 4 Verladestützen zum Stabilisieren beim Verladen.
- Kranarm und Verladestützen sind für die Fahrt einklappbar.

€ 14,99*



17 cm / 6-11/16"

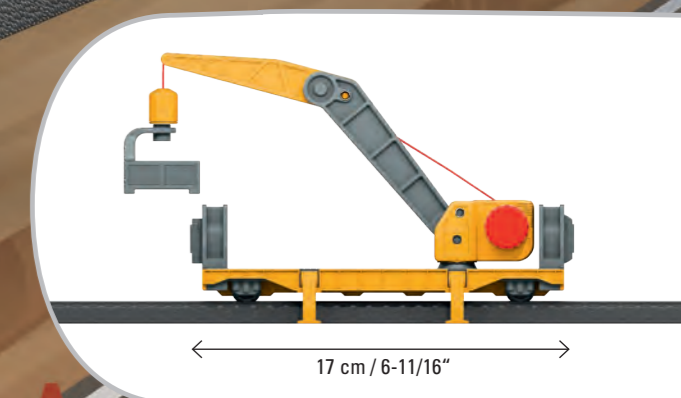

17 cm / 6-11/16"

Unter Dampf zwischen Wiesen und Weiden

Deine Tiere wollen auf die Weide, deine Wiesen müssen bewässert werden und auch auf dem Bauernhof gibt es viel tun. Als Landwirtschaftsprofi befeuerst du einfach deine Dampflok und transportierst Kühe und Schweine mit dem Viehwagen. Das Wasser gelangt mit dem Kesselwagen direkt zu deinen saftigen Feldern. Für kürzere Wege nimmst du den Traktor und genießt die ländliche Idylle.

72212 Bauernhof

- Maximales Spielvergnügen durch 4 verschiedene Aufbaumöglichkeiten.
- Fantasiereiches Spielen.
- Bauernhof mit Tierfiguren, Ställen, Strohballen und einem Futtersilo zum Beladen von Güterwagen.

€ 39,99*



29344 Startpackung „Farm“

- Batteriebetriebene Schlepptenderlokomotive mit Licht-, Dampf- und Soundfunktionen.
- Tiertransportwagen mit einer Entladerampe für die beigelegten Tiere.
- Kesselwagen mit Spritzfunktion.
- Kalter Wasserdampf durch Vernebler - sicher und kindgerecht.
- Kinderleichte Bedienung dank Märklin Power Control Stick.
- Trittfestes, kindgerechtes Kunststoffgleis für den schnellen Auf- und Abbau – auch auf dem Fußboden.
- Batterien und spielanregendes Zubehör sind im Lieferumfang enthalten.



€ 99,99*

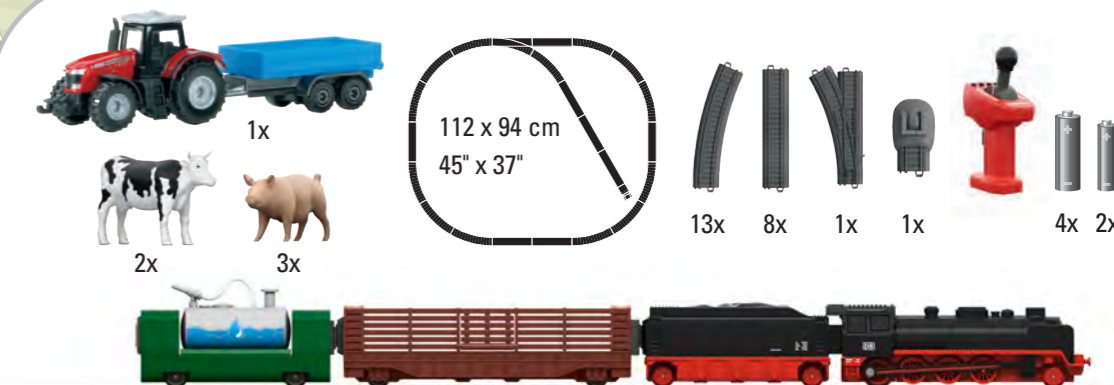

49 cm / 22-7/16"

Willkommen in der Feuerwehr Station.

Mit dieser zweistöckigen Feuerwehr Station findet das Spielen kein Ende. Gerade ist der Feuerwehruzug eingetroffen und muss neu mit Wasser betankt werden, da ertönt auch schon die Alarm-Sirene auf dem Feuerwehrturm. Gleich rasen deine Feuerwehrautos aus der Garage – Drücke den "Herausschießknopf" und es geht so schnell du kannst zum nächsten Einsatz.

72219 Feuerwehr Station

- Maximales Spielvergnügen durch kindgerechten, steckbaren Bausatz mit vielerlei Spielmöglichkeiten.
- Gemeinsam mit der Startpackung „Feuerwehr“ entsteht eine vielfältige Spielwelt, die Kinder begeistert.
- Spielen auf mehreren Ebenen.
- Unterschiedliche Varianten zur Gleisanbindung für Ebene 0 und Ebene 1.
- Fantasiereiches Spielen durch viele am Gebäude integrierte Spielmöglichkeiten.
- Licht- und Soundfunktion.
- Batterien sind im Lieferumfang enthalten.
- Inklusive Feuerwehrfahrzeug.
- Kompatibel mit dem Majorette Creatix Straßensystem - dadurch viele zusätzliche Spielmöglichkeiten.



€ 39,99*



Eine Packung - doppelter Spielspaß!

Es herrscht Hochbetrieb auf den Schienen. Der Nahverkehrszug LINT holt deine Passagiere direkt am Bahnsteig ab. Gleichzeitig transportiert dein Güterzug mit seiner starken Elektrolok „Vectron“ jede Fracht durch den Tunnel ins nächste Logistikzentrum. Für die Sicherheit im Straßenverkehr ist natürlich auch ein Bahnübergang dabei. Mit den beiliegenden Stickern werden deine Züge zu echten Hinguckern!

29343 Premium-Startpackung mit 2 Zügen

- Doppeltes Spielvergnügen mit umfangreichem Zubehör für ein ausgiebiges, gemeinsames Spielen.
- Akkubetriebene Züge mit Licht und Soundfunktionen.
- Schnelles Aufladen durch Akku und USB-Ladekabel.
- Kinderleichte Bedienung dank Märklin Power Control Stick.
- Container zum Beladen.
- Große Gleisanlage aus trittfestem, kindgerechten Kunststoffgleis für den schnellen Auf- und Abbau.



€ 149,99*

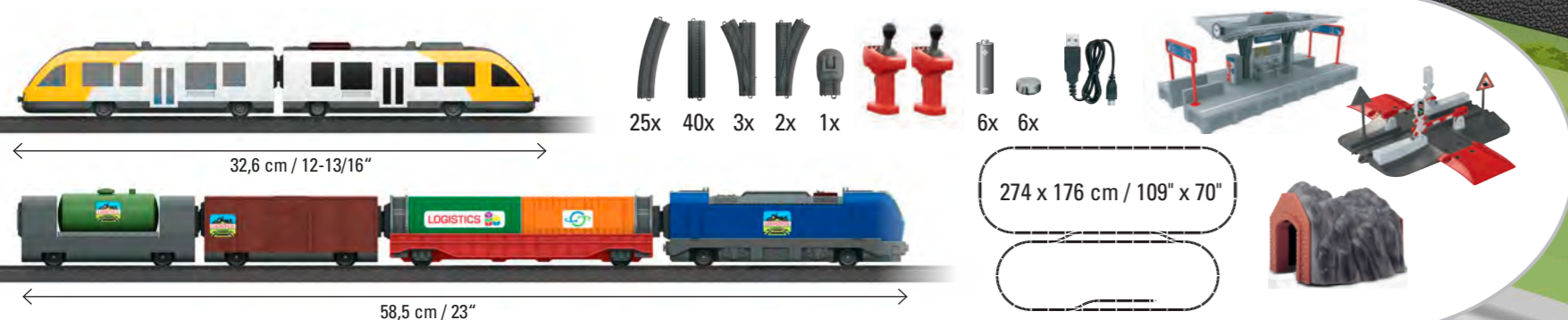

Noch mehr Spaß mit dem ICE 3

Du bist bereit für die rasante Reise. Du hast den Finger schon am Knopf deines Märklin Power Control Sticks. Vor der Abfahrt überzeugst du dich davon, dass alle Passagiere ihren Platz gefunden haben. Alles klar? O.k.! Und los geht's!



29430 Startpackung „ICE 3“

- Mit verschiedenen Sounds und Licht.
- Kindersichere Magnetkupplungen.
- Sehr realistisches Zugdesign.
- Robust und batteriebetrieben.



€ 79,99*



Für den Spielspaß von Anfang an sind im Set Kunststoffgleise für ein großes Gleisoval mit Weichen und Nebengleis enthalten.

Seht das Set in Action!

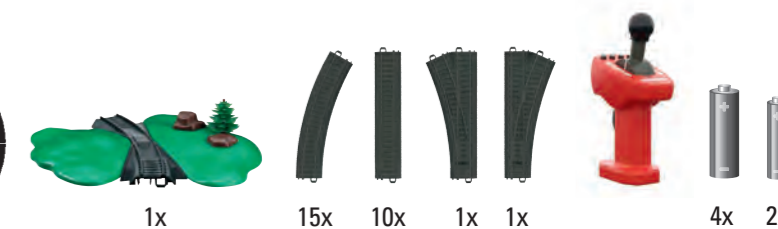
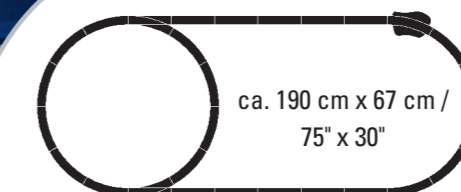

48 cm / 18-7/8"

44123 Ergänzungswagen zum ICE 3

- Wagen mit abnehmbarem Dach.
- ICE Großraumwagen mit Inneneinrichtung.
- Kindersichere Magnetkupplungen.
- Ideale Ergänzung zur Startpackung ICE 3.



€ 8,99*



11,2 cm / 4-3/8"

44115 Schlafwagen „Night Line“

- Abnehmbares Dach.
- Wagen mit Inneneinrichtung.
- Kindersichere Magnetkupplungen.
- Ideale Ergänzung zur Startpackung ICE 3.
- Bedruckung, die im Dunkeln leuchtet.

€ 8,99*



€ 8,99*

44114 Personenwagen „Bord Restaurant“

- Abnehmbares Dach.
- Wagen mit Inneneinrichtung.
- Kindersichere Magnetkupplungen.
- Ideale Ergänzung zur Startpackung ICE 3.



11,2 cm / 4-3/8"



11,2 cm / 4-3/8"



29406 Startpackung „TGV“

- Mit verschiedenen Sounds und Licht.
- Kindersichere Magnetkupplungen.
- Sehr realistisches Zugdesign.
- Robust und batteriebetrieben.
- Aufkleber für unterschiedliche Zuggestaltungen.



€ 79,99*

Oh, là, là - der französische Doppeldecker

Herrscht auf deiner Modellbahn auch wieder Hochbetrieb? Mit den doppelstöckigen Wagen des französischen Hochgeschwindigkeitszugs TGV Duplex transportierst du noch mehr Passagiere durch dein Kinderzimmer. Und bringst noch mehr Abwechslung auf die Schiene: Die neue Farbvariante und die Sticker machen den TGV Duplex zum echten Hingucker!

SNCF und TGV sind eingetragene Handelsmarken der SNCF. TGV® ist Eigentum der SNCF. Jedes Recht auf Vervielfältigung wird vorbehalten.

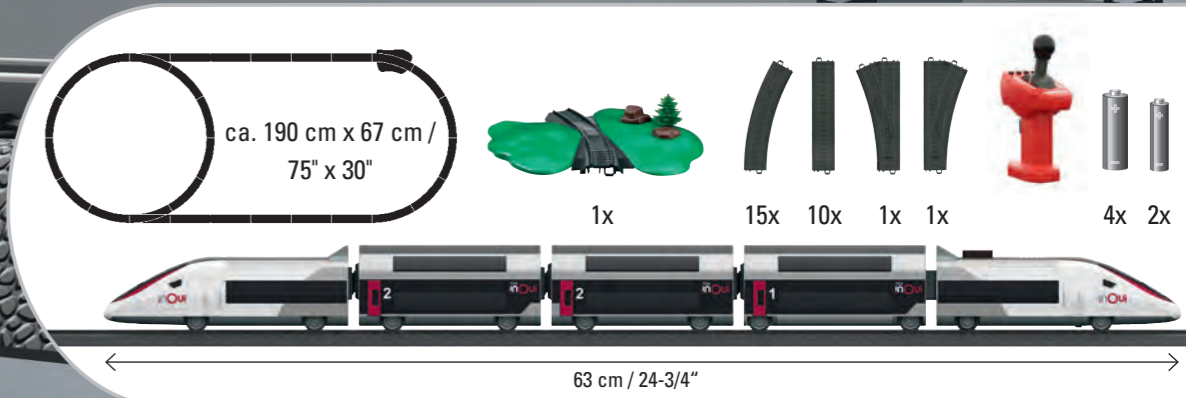

Hallo Europa!

Deine internationale Zugflotte begrüßt ein weiteres Familienmitglied: den belgischen Hochgeschwindigkeitszug THALYS. Der rote Sprinter verbindet die abgelegensten Ecken deines Kinderzimmers mit der belgischen Hauptstadt Brüssel. Es lohnt sich, denn hier gibt es die besten Pommes Frites der Welt!

BRUSSELS ↑

BRUSSELS ↑



29338 Startpackung „Thalys“

- Mit verschiedenen Sounds und Licht.
- Kindersichere Magnetkupplungen.
- Sehr realistisches Zugdesign.
- Robust und batteriebetrieben.

Für den Spielspaß von Anfang an sind im Set Kunststoffgleise für ein großes Gleisoval mit Weichen und Nebengleis enthalten.

€ 79,99*

ca. 190 cm x 67 cm / 75" x 30"

1x
 15x
 10x
 1x
 1x
 4x
 2x

63 cm / 24-3/4"



Egal ob drinnen oder draußen!

Ob frisches Wasser für die Blumen oder Baumaterial für deine Sandburg.
Hier findest du genau den richtigen Wagen!

44100 Ergänzungswagen-Set

Mit Paketen und Säcke als Beladung.

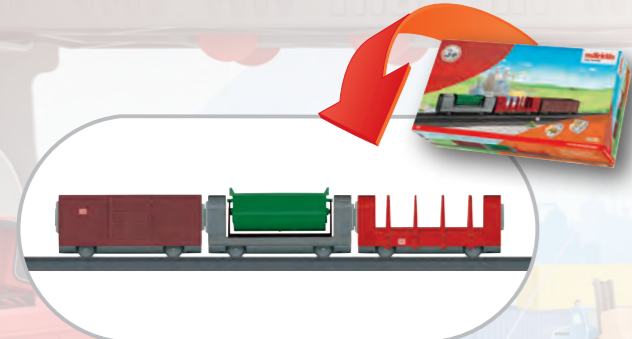

€ 19,99*

44143 Offener Güterwagen

Individuelle Gestaltungsmöglichkeit des Wagens durch das Aufkleben von Stickers.



€ 8,99*

44141 Kippwagen

Individuelle Gestaltungsmöglichkeit des Wagens durch das Aufkleben von Stickers.



€ 8,99*

44104 Rungenwagen

Kinderleichtes Kuppeln durch die Verwendung von Magnetkupplungen.

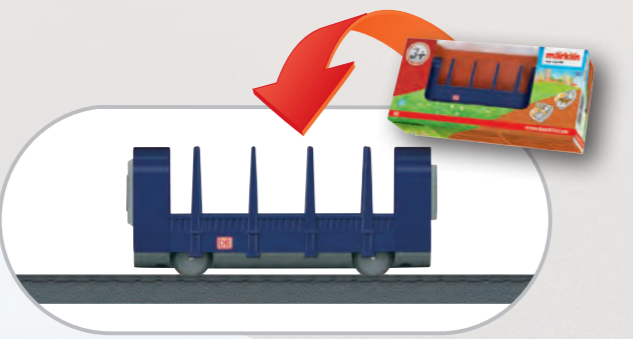

€ 8,99*

44142 Kesselwagen

Kessel des Wagens mit Glitzereffekt.
Individuelle Gestaltungsmöglichkeit des Wagens durch das Aufkleben von Stickers.



€ 8,99*

44107 Adapterwagen

Adapterwagen für alle anderen Märklin H0 Modelleisenbahn Loks und Wagen.



€ 8,99*

72213 Bahnsteig mit Lichtfunktion

- Bausatz aus wenigen steckbaren Teilen - bestens geeignet für Kinder ab 3 Jahren.
- Die Lichtfunktion am Bahnsteig sorgt für maximales Spielvergnügen.
- Batterien sind im Lieferumfang enthalten.



2x

€ 16,99*

72202 Tunnel

- Ideale Ergänzung für alle Startpackungen.
- Robust und kinderleichter Aufbau.
- Tunnel aus 2 steckbaren Teilen.

€ 11,99*



72201 Batteriebetriebenes Signal

- Wechselndes Lichtsignal – per Knopfdruck oder automatisch nach 7 Sek.
- Batterien inklusive.

€ 11,99*



2x



23400 Kunststoffgleis-Ergänzungspackung

Inhalt: 8 gerade Gleise, 4 gebogene Gleise, 1 Weiche links und 1 Weiche rechts aus stabilem, kindgerechten Kunststoff gefertigt. Anleitung mit verschiedenen Aufbaumöglichkeiten liegt bei.

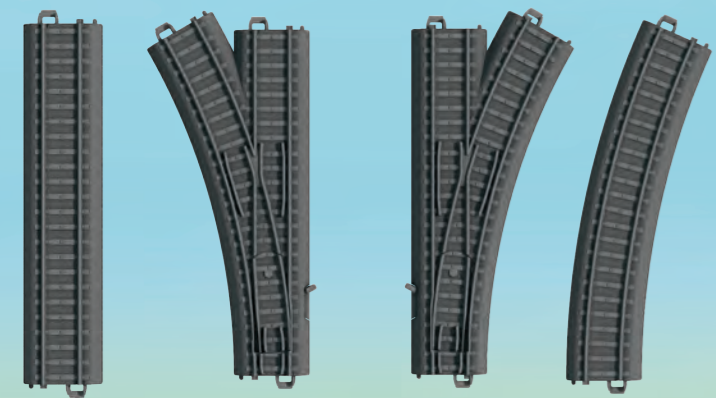

8 x **1 x** **1 x** **4 x**

€ 14,99*

Aufbaumöglichkeiten:

Schwarz: Gleise aus der Ergänzungspackung
Grau: Gleise schon vorhanden

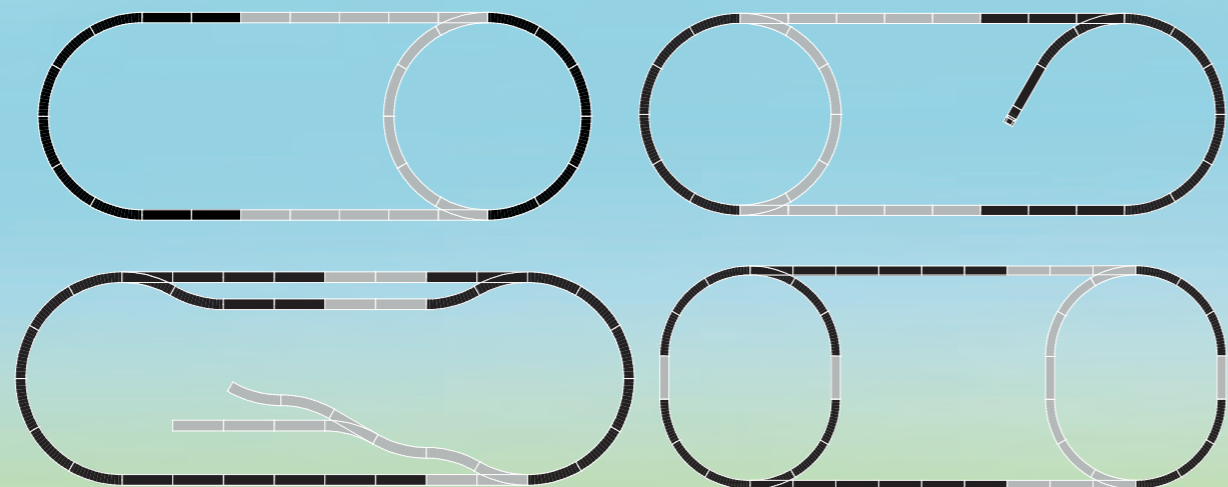

Hier geht es zum Erklärungsvideo:



23130 Kunststoffgleis gebogen

Inhalt: 6 Stück, Radius 360 mm / 30° (12 Stück ergeben einen Kreis).

€ 5,99*

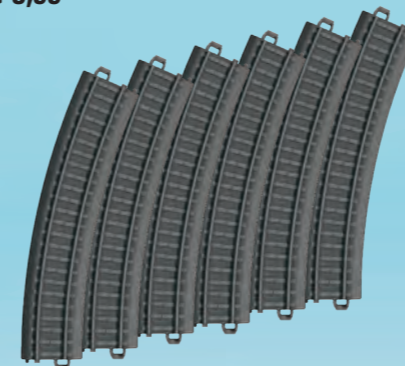

23978 Kunststoffgleis Prellbock

Inhalt: 3 Stück, Länge 90 mm.

€ 5,99*



23180 Kunststoffgleis gerade

Inhalt: 6 Stück, Länge 180 mm.

€ 5,99*

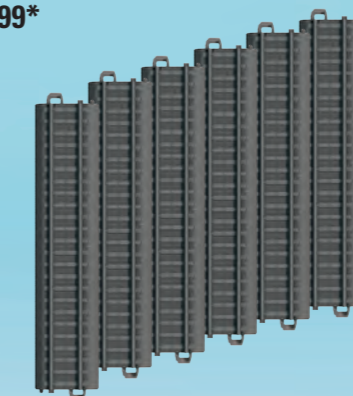

23303 2 Kunststoffgleis Kreuzung

Ein Set aus zwei Gleiskreuzungen, die das my world Gleissortiment um viele Aufbaumöglichkeiten erweitern. Die my world Gleisstücke sind aus stabilem, kindgerechten Kunststoff gefertigt.

€ 5,99*



23401 Kunststoffgleis Weichen-Set

Inhalt: 1 Weiche links, 1 Weiche rechts und 2 gebogene Gleise aus stabilem, kindgerechten Kunststoff gefertigt.

€ 5,99*

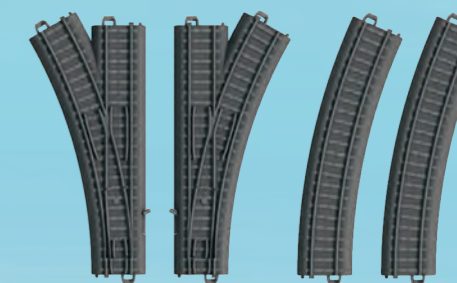

72240 Aufgleishilfe

Spielerische Aufgleishilfe mit Landschaftselementen, zur harmonischen Eingliederung in die Eisenbahnwelt.

€ 7,99*



DAS UND VIELES MEHR...

... bietet Dir Märklin Start up!



power FEATURES

märklin
START UP

ALLER ANFANG IST LEICHT:

Märklin START UP Modelleisenbahnen für Kinder ab 6 Jahren sind genau das Richtige, wenn du dem „Batterialter“ entwachsen bist. Los geht es mit deiner eigenen elektrischen Modelleisenbahn! Vorbildgerechte Lokomotiven, Licht, Sounds, unzählige Wagen und nie endende Ausbaumöglichkeiten mit dem Märklin C-Gleis – wie bei den Profis, aber hier ist alles deins. Du kannst aus einer Vielzahl toller Themen deinen Lieblingszug wählen.

Überlege dir dann eigene Bahnstrecken, stelle echte Güter- und Personenzüge nach, elektrifiziere deine Weichen und fahre Rennen. Bis zu 4 Lokomotiven steuerst du mit dem kabellosen schwarzen Power Control Stick gleichzeitig. Und wenn Du möchtest kannst du mit Signalen deine Strecke automatisieren.

Du lernst spielend die Bedeutung von Geometrie, Elektronik und Technik kennen und wirst eine Menge Spaß haben. **Versprochen!**



Batmans rollende Basis

Jetzt kommt die geballte Power von Batman auf deine Modelleisenbahn! Batman jagt Superschurken mit seinem eigenen Zug durch dein Kinderzimmer. Die kraftvolle Diesellokomotive DHG 500 im Superhelden-Look zieht nicht nur das Batmobil auf dem speziellen Niederbordwagen, sondern auch den Gefängniswagen für böse Superschurken wie den Joker. Mit diesem Zug ist Batman unschlagbar!



50 cm

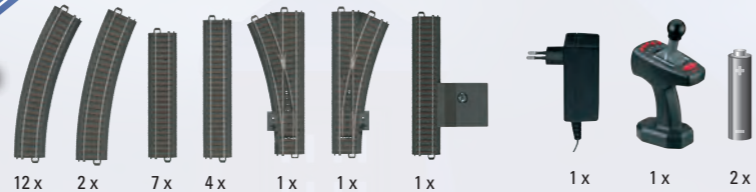

1



2



Abbildung beispielhaft.

Linke Seite



Rechte Seite



Abbildung beispielhaft.

3



Linke Seite



Rechte Seite



Abbildung beispielhaft.

4



Linke Seite



Rechte Seite



märklin

START UP

1 29828 Startpackung Batman

- Zug in einer einmaligen und spannenden Batman-Gestaltung.
- Robuster Zug – bestens geeignet für Kinder ab 6 Jahren.
- Batman und Joker Figuren liegen zum aktiven Spielen bei.
- Der Gefängnis-Container kann abgenommen und geöffnet werden.
- Ergonomischer Power Control Stick zur Steuerung von bis zu 4 Lokomotiven.
- Freie Beweglichkeit rund um die Anlage durch das kabellose Infrarot-Steuergerät.
- Aufbaufreundliche C-Gleis-Anlage.

€ 199,99*

2 44828 Kühlwagen Wonder Woman

- Wagen in einer einmaligen Gestaltung zur Superheldin Wonder Woman.
- Inklusive Spielfigur Wonder Woman.

€ 24,99*

3 44829 Containerwagen The Flash

- Wagen in einer einmaligen Gestaltung zum Superhelden The Flash.
- Einzelne Details der Gestaltung leuchten im Dunkeln.
- Inklusive Spielfigur The Flash.

€ 24,99*

4 44830 Gedeckter Güterwagen Green Lantern

- Wagen in einer einmaligen Gestaltung zum Superhelden Green Lantern.
- Beleuchtete Wagenlaterne.
- Inklusive Spielfigur Green Lantern.

€ 29,99*

Alle Infos zu dem Märklin Power Control Stick findest Du auf der Seite 64.



All DC characters and elements © & ™ DC Comics. WB SHIELD: © & ™ WBEI. (s23)



36656 Diesellokomotive Baureihe 285 Superhelden

Diesellokomotive der Baureihe 285 aus dem TRAXX-Typenprogramm.

Modell: Diesellokomotive der Baureihe 285 in einer tollen Gestaltung mit verschiedenen Superhelden. Metallausführung mit vielen integrierten Einzelheiten. Digital steuerbare Lokomotive mit Licht- und Soundfunktionen. Fahrtrichtungsabhängig wechselndes Dreilicht-Spitzenignal. Beleuchtung mit warmweißen Leuchtdioden. Zwei geschwindigkeitsunabhängige Soundfunktionen. Lokomotive mit Digital-Decoder. Angetriebene Achse mit Haftreifen für optimale Zugkraft. Lokomotivlänge 22 cm.

Highlights:

- Diesellokomotive in einem einmaligen Design mit verschiedenen Superhelden.
- Digital steuerbare Lokomotive in Metallausführung mit Licht- und Soundfunktionen.
- Beleuchtung mit warmweißen Leuchtdioden.

€ 199,99*

Linke Seite



Rechte Seite



44825 Gedeckter Güterwagen Superman

Modell: Güterwagen in einer tollen Gestaltung zum Superhelden Superman. Mit Stromzuführung und beleuchteter Wagenlaterne. Mit RELEX-Kupplungen für schnelles und einfaches Kuppeln. Wagenlänge 12 cm. Inklusive einer Superman Spielfigur aus Metall. Größe der Spielfigur 4 cm.

Highlights:

- Wagen in einer einmaligen Gestaltung zum Superhelden Superman.
- Beleuchtete Wagenlaterne.
- Inklusive Spielfigur Superman.

€ 29,99*

Abbildung beispielhaft.



SUPERMAN and all related characters and elements © & ™ DC, WB SHIELD: © & ™ WBEI. (s23)



44826 Güterwagen Batman

Modell: Güterwagen in einer tollen Gestaltung zum Superhelden Batman. Wageneinsatz im Batman-Design mit leuchtendem Bat-Emblem. Mit RELEX-Kupplungen für schnelles und einfaches Kuppeln. Wagenlänge 12 cm. Inklusive einer Batman Spielfigur aus Metall. Größe der Spielfigur 4 cm.

Highlights:

- Wagen in einer einmaligen Gestaltung zum Superhelden Batman.
- Leuchtendes Bat-Emblem.
- Inklusive Spielfigur Batman.

€ 29,99*

Abbildung beispielhaft.

BATMAN and all related characters and elements © & ™ DC, WB SHIELD: © & ™ WBEI. (s23)



44827 Kesselwagen Aquaman

Modell: Kesselwagen in einer tollen Gestaltung zum Superhelden Aquaman. Kessel des Wagens in einem Meeresblau mit Glitzereffekt, passend zur Ozean-Unterwasserwelt von Aquaman. Mit RELEX-Kupplungen für schnelles und einfaches Kuppeln. Wagenlänge 12 cm. Inklusive einer Aquaman Spielfigur aus Metall. Größe der Spielfigur 4 cm.

Highlights:

- Wagen in einer einmaligen Gestaltung zum Superhelden Aquaman.
- Kessel des Wagens in Meeresblau mit Glitzereffekt.
- Inklusive Spielfigur Aquaman.

€ 24,99*

Abbildung beispielhaft.

AQUAMAN and all related characters and elements © & ™ DC, WB SHIELD: © & ™ WBEI. (s23)



AUTOTRANSPORTZUG



ALL IN ONE SET



power FEATURES



44952

29952

Racing-Cars

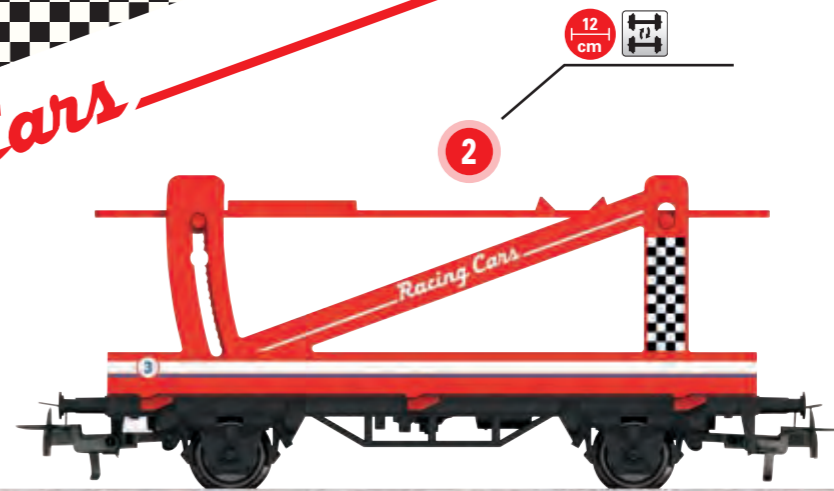

märklin
START UP

- 1 29952 Startpackung Autotransportzug**
- Lokomotive in Racing-Lackierung mit Licht.
 - Über die enthaltene Rampe können die Porsche Modelle auf die beiden Autotransporter fahren.
 - All In One Set: Lok, Wagen, Gleise enthalten.

€ 199,99*

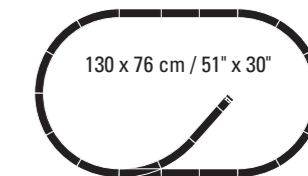

- 2 44952 Autotransportwagen**
- Die obere Plattform lässt sich herunterklappen. So kannst Du 2 von Deinen Automodellen auf dem Wagen transportieren.

€ 24,99*

Seht das Set in Action:



Alle Infos zu dem Märklin Power Control Stick findest Du auf der Seite 64.

51

HARIBO

(Gold-)Bärenstarkes Trio

Nicht nur für Goldbären! Mit dem dreiteiligen Güterzug mit Dampflokomotive, Kippwagen und Güterwagen im bunten Haribo-Design kannst du alle Leckereien des weltbekanntesten Süßwarenherstellers aus Bonn zu jedem Ort auf deiner Modelleisenbahn transportieren.

34 cm N

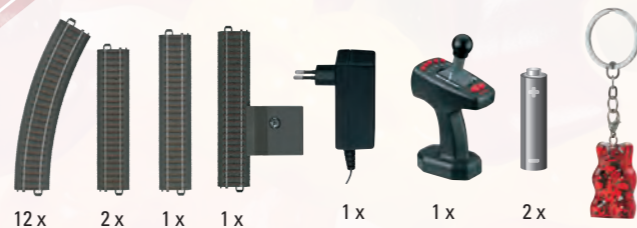

1



HARIBO TM & © 2023.
HARIBO Holding GmbH & Co. KG.
All rights reserved.

power FEATURES



44251

29132



2

12 cm N

märklin

START UP

1

29132 Startpackung „HARIBO“

- Robuster Zug - bestens geeignet für Kinder ab 6 Jahren.
- Ergonomischer Power Control Stick zur Steuerung von bis zu 4 Lokomotiven sowie 5 Funktionen.
- Freie Beweglichkeit rund um die Anlage durch das kabellose Infrarot-Steuergerät.
- Aufbaufreundliche C-Gleis-Anlage.

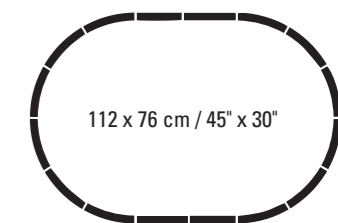

€ 169,99*

2

44251 Kühlwagen „HARIBO“

- Einzigartiges Wagendesign.
- Endböhlen aus Metall.

€ 19,99*

FEUERWEHR

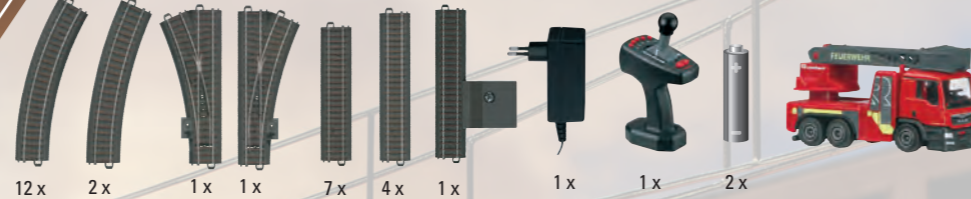

1



power FEATURES



44752



2



märklin

START UP

- 1 2972 Startpackung „Feuerwehr“**
- Robuster Zug - bestens geeignet für Kinder ab 6 Jahren.
 - Lokomotive mit Digital-Decoder und Licht.
 - Vielfältige Spielmöglichkeiten rund um das Thema Feuerwehr.
 - Ergonomischer Power Control Stick zur Steuerung von zu 4 Lokomotiven, sowie 5 Funktionen.
 - Freie Beweglichkeit rund um die Anlage durch das kabellose Infrarot-Steuergerät.
 - Aufbaufreundliche C-Gleis-Anlage.
 - Inklusive Feuerwehr-Fahrzeug als Beladung.

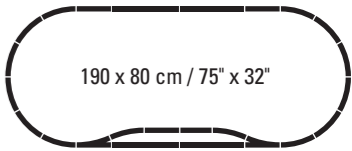

190 x 80 cm / 75" x 32"

€ 179,99*

- 2 44752 Feuerwehr-Bergekran-Set**
- Aus dem Güterwagen tönen typische Feuerwehr-Sounds.
 - Der Kran ist drehbar, der Ausleger lässt sich heben und senken und das Seil kannst Du auf- und abwickeln.
- Die optimale Ergänzung der Startpackung!

€ 94,99*

Alle Infos zu dem Märklin Power Control Stick findest Du auf der Seite 64.

BAUSTELLE

Der Allrounder für jede Baustelle

Egal, welches Bauprojekt auf deiner Modelleisenbahn ansteht: Der Baustellenzug bringt das nötige Gerät gleich mit. Auf dem Niederbordwagen transportierst du den bulligen Volvo Radlader, mit dem du auch große Baugruben mühelos aushebst. Den ausgehobenen Sand verstaust du einfach im offenen Güterwagen. Auf dem Rungenwagen fährst du Warnschilder und Absperrungen zur Absicherung deiner Baustelle mit. Gezogen wird das Gespann von der leistungsfähigen Diesellok DHG 300B mit Spitzenlicht.



45 cm N

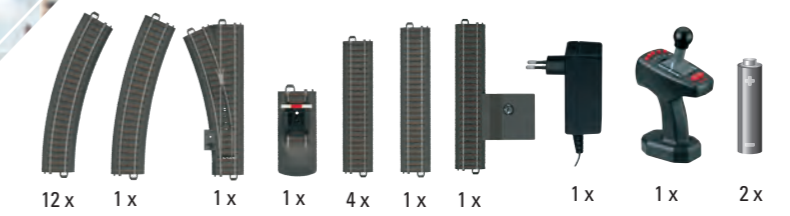

12 x 1 x 1 x 1 x 4 x 1 x 1 x 1 x 1 x 2 x

1

märklin

START UP

- 1 29188 Startpackung „Baustelle“**
- Robuste Lokomotive mit Digital-Decoder und Licht.
 - Ergonomischer Power Control Stick zur Steuerung von bis zu 4 Lokomotiven, sowie 5 Funktionen.
 - Freie Beweglichkeit rund um die Anlage durch das kabellose Infrarot-Steuergerät.
 - Aufbaufreundliche C-Gleis-Anlage.
 - Inklusive Absperrgitter, Schilder und Radlader zum Spielen und Beladen.

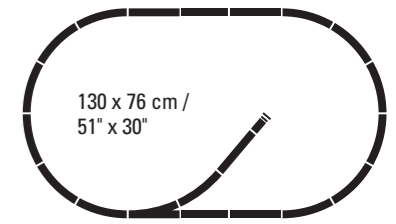

€ 179,99*



power FEATURES



4471

4671

29188

CONTAINERLOGISTIK

Sie liefern alles vom Turnschuh bis zum Spielzeug – übers Meer schippern Containerschiffe um die ganze Welt. Im Hafen übernimmst Du die Container dann mit Deinem Brückenkran: Größer als ein Haus und mit mächtig Power packt der Riese sich die schweren Container und setzt sie direkt auf die Waggon Deines Containerzugs.

ALL IN ONE SET



spiel gut®
vom arbeitsausschuss
kinderspiel + spielzeug
ausgezeichnet
recommended

märklin

START UP

- 1 29453 Startpackung „Containerzug“**
- Eine Rangierlokomotive mit Blinklicht und Sound zieht die 3 Containerwagen.
 - Alle Container lassen sich abnehmen, öffnen und beladen.
 - All In One Set: Lok, Wagen und Gleise sind enthalten.

190 x 76 cm / 75" x 30"

€ 199,99*

- 2 44700 Containerwagen**
- Die Container auf diesem Wagen lassen sich abnehmen, öffnen und beladen.

€ 24,99*

- 3 72453 Container-Set**
- Container können zum Beladen geöffnet werden.
 - Ideale Ergänzung für die Spielewelt Containerlogistik.

€ 29,99*

- 4 72452 Containerterminal**
- Funktionsfähiger Brückenkran zur Verladung von Containern.

€ 44,99*



spiel gut®
vom arbeitsausschuss
kinderspiel + spielzeug
ausgezeichnet
recommended



STARTPACKUNG

ALL IN ONE SET



1



power FEATURES



ZUGPACKUNG

INTERCITY EXPRESS



2

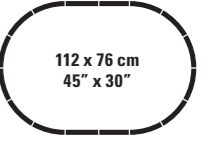

€ 129,99*

2 36712 Hochgeschwindigkeitszug ICE 2

- Sound: Signalhorn und Bahnofsansage.
- Der bekannteste Hochgeschwindigkeitszug mit Licht, Signalhorn und Bahnofsansage. Ist Deine Anlage groß genug? Der Zug ist über 1 Meter lang!

€ 249,99*



HALLOWEEN



GLOW IN THE DARK

Glow in the dark!

märklin
START UP

- 1 36872 Dampflokomotive Halloween**
- Gruselig leuchtendes Halloween Modell.
 - Die Bedruckung leuchtet im Dunkeln.
 - Erschrecke Deine Freunde!

€ 94,99*

- 2 48620 Personenwagen Halloween**
- Gruselig leuchtendes Halloween Modell.
 - Die Bedruckung und Fenster leuchten im Dunkeln.

€ 24,99*

- 3 44232 Halloween Wagen**
- Gruselig leuchtendes Halloween Modell.
 - Die Bedruckung und Beladung leuchten im Dunkeln.

€ 19,99*

- 4 44234 Geisterwagen**
- Glow in the Dark - Bedruckung und Geist leuchten im Dunkeln.
 - Batteriebetriebenes Soundmodul mit Geistergeheul.
 - Integrierte Aufnahmefunktion für einen eigenen Sound.
 - Das Soundmodul kann abgenommen werden.

€ 24,99*

12 cm

11 cm

11 cm

11 cm



3

2

1

4

power FEATURES



44234

44232

48620

36872

MÄRKLIN POWER CONTROL STICK

DIE GANZE WELT DER EISENBAHN IN DEINER HAND

Eine robuste Fernsteuerung wie ein Joystick, ganz ohne Kabel: Der Märklin Power Control Stick liegt optimal in der Hand. Wie schnell es vor- oder rückwärts geht, bestimmst Du mit dem Hebel – exakt wie im Vorbild.

Ob Geschwindigkeit, Fahrtrichtung, Licht oder Sounds – Du bestimmst was passiert. Der Power Control Stick steuert bis zu vier Züge. So bleibt immer alles übersichtlich, auch wenn mal mehr Verkehr unterwegs ist.

Märklin Power Control Stick

Spielen leichtgemacht:

- Sicherer, fester Griff und einfache Funktionsbedienung.
- Freie Beweglichkeit dank Infrarot-Technik.
- Steuert bis zu 4 Züge gleichzeitig.
- Sieht aus wie im Vorbild.



In diesem Märklin Erklärvideo zeigen wir Dir die Bedienung des Märklin Power Control Sticks!



DAMPFLOKOMOTIVEN

Im Wilden Westen waren sie früher genauso auf Tour wie im Erzgebirge:

Dampfloks haben bis heute etwas Magisches an sich. Kein Wunder, dass auch Zauberlehrlinge mit ihnen zur Schule fahren. Echte Dampfloks futtern eifrig Kohle, um ihren Kessel auf Druck zu bringen. Im Inneren der Märklin Loks versteckt sich aber modernste Elektronik.

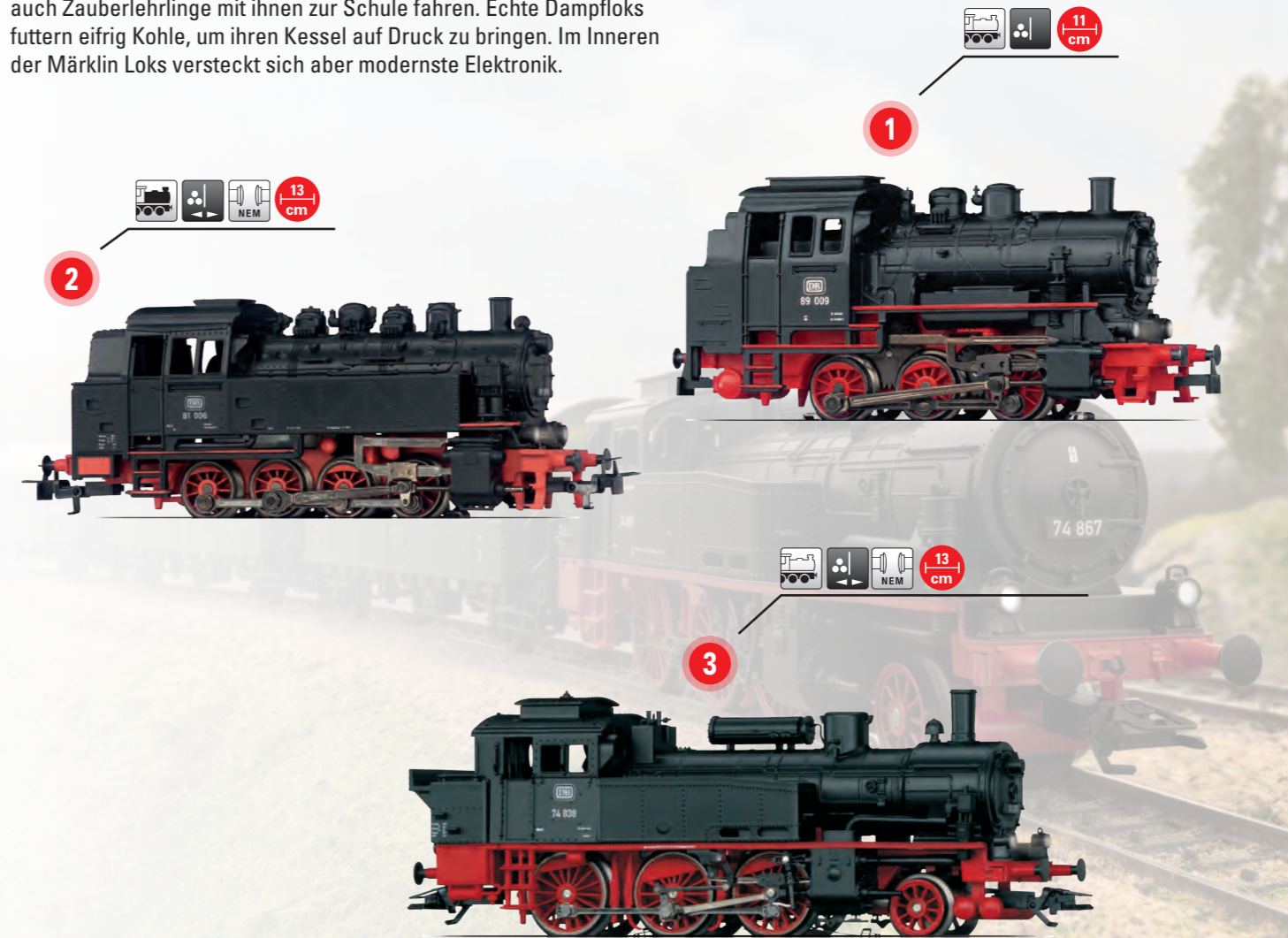

märklin
START UP

- 1 30000 Tenderlokomotive Baureihe 89.0**
➤ Der Märklin Klassiker seit vielen Jahren! Klein und stark, alle Achsen werden vom Motor angetrieben.
€ 94,99*
- 2 36321 Tenderlokomotive**
➤ Besonders zugstark, denn alle 4 Achsen werden vom Motor angetrieben.
€ 124,99*
- 3 36740 Tenderlokomotive Baureihe 74**
➤ Eine Lok mit vielen vorbildgerechten Elementen und Scheinwerfern.
€ 144,99*

Entdecke hier alle weiteren Infos!

www.maerklin.de



DIESELLOKOMOTIVEN



ELEKTROLOKOMOTIVE



märklin

START UP

- 1 36700 Diesellokomotive DHG 700**
- Die dieselhydraulische Lokomotive, die für den Einsatz im schweren Werksdienst eingesetzt wurde, präsentiert ihre buchstäbliche Kraft allein schon durch ihren kantigen Aufbau.

€ 89,99*

- 2 36501 Diesellokomotive DHG 500**
- Eine dieselhydraulische Lokomotive, die vor allem für den Einsatz im schweren Werksdienst eingesetzt wurde und eine tolle Lok mit Spiel- und Spaßgarantie. Die wieselige Rangierdiesellok lädt zum Spielen und Beschäftigen ein.

€ 89,99*

- 3 36218 Diesellokomotive BR 216**
- Eine Lok, die richtig ackern kann! Die BR 216 ist oder war ein wahrer Alleskönner. Sie konnte im Ruhrgebiet die schweren Güterzüge mit Kohle oder Stahl beladen ziehen, wie auch auf nichtelektrisierten Strecken vor regulären Eilzügen eingesetzt werden. Auch im Nahverkehr oder Schnellzugdienst und im Güterverkehr waren die Lokomotiven der Baureihe 216 ein Garant für Pünktlichkeit.

€ 154,99*

- 4 36509 Elektrolokomotive**
- Klein, grün und kraftvoll nimmt die neue „Henschel 290“ auf deinen Gleisstrecken ihren Dienst auf. Hebe den Stromabnehmer nach oben und schalte das Loklicht ein. Jetzt ist sie bereits für ihre erste Zugprobe. Kuppel deine Güterwagen oder deinen Personenzug, die „Henschel 290“ kommt schnell in Fahrt und wird nicht müde.

€ 89,99*

PERSONENWAGEN

Entdecke hier alle weiteren Infos!

www.maerklin.de



märklin START UP

- 1 4038 Gepäckwagen** € 19,99*

 - Klassische Farbgebung in Tannengrün.
 - Relex-Kupplungen für schnelles und einfaches An- und Abkuppeln.
- 2 4039 Personenwagen** € 19,99*

 - Klassische Farbgebung in Tannengrün.
 - Relex-Kupplungen für schnelles und einfaches An- und Abkuppeln.
- 3 4107 Personenwagen** € 19,99*

 - Klassische Farbgebung in rot/beige.
 - Relex-Kupplungen für schnelles und einfaches An- und Abkuppeln.
- 4 4108 Gepäckwagen** € 19,99*

 - Klassische Farbgebung in rot/beige.
 - Relex-Kupplungen für schnelles und einfaches An- und Abkuppeln.
- 5 40500 Intercity Schnellzugwagen 1. Klasse** € 47,99*

 - Moderner Personenschnellzug. Im Wagen kann eine Innenbeleuchtung nachgerüstet werden.
- 6 40501 Intercity Schnellzugwagen 2. Klasse** € 47,99*

 - Moderner Personenschnellzug. Im Wagen kann eine Innenbeleuchtung nachgerüstet werden.
- 7 40502 Intercity Bistrowagen 1. Klasse** € 47,99*

 - Für Innenbeleuchtung vorbereitet. Verstellbare Puffer.
- 8 40503 Intercity Schnellzug-Steuerwagen 2. Klasse** € 82,99*

 - Steuerwagen im weiß-roten Farbdesign der DB AG mit Frontspoiler und detaillierter Pufferbohle.

GÜTERWAGEN

Je länger die Züge, desto kürzer die Staus:

Mit Güterzügen holst Du Lieferungen von der Straße aufs Gleis und entlastest so die Autobahn. Deine Güterwagen von Märklin Start up transportieren Sand und Kohle ebenso locker wie Öl, Baumstämme oder Autos. Möchtest Du Lebensmittel kühlen? Stell' einfach Deinen eigenen Wunsch-Zug zusammen.

12 cm

1



12 cm

2



12 cm

4

Herausnehmbare Steinkohleladung



12 cm

5



16 cm

6



12 cm

Mulde nach beiden Seiten kippar

7



16 cm

8



12 cm

3



märklin
START UP

- 1 44404 AVIA Mineralöl-Kesselwagen € 19,99*
- 2 4430 Offener Güterwagen € 13,99*
- 3 4459 Rungenwagen € 13,99*
- 4 4431 Offener Güterwagen € 15,99*
- 5 4423 Niederbordwagen € 9,99*
- 6 4473 Niederbordwagen € 19,99*
- 7 4413 Kippwagen € 14,99*
- 8 44600 Schwenddachwagen Taems 890 € 22,99*

Alle Güterwagen auf dieser Doppelseite sind mit Relex-Kupplungen ausgestattet für schnelles und einfaches Zusammenkuppeln!

GÜTERWAGEN

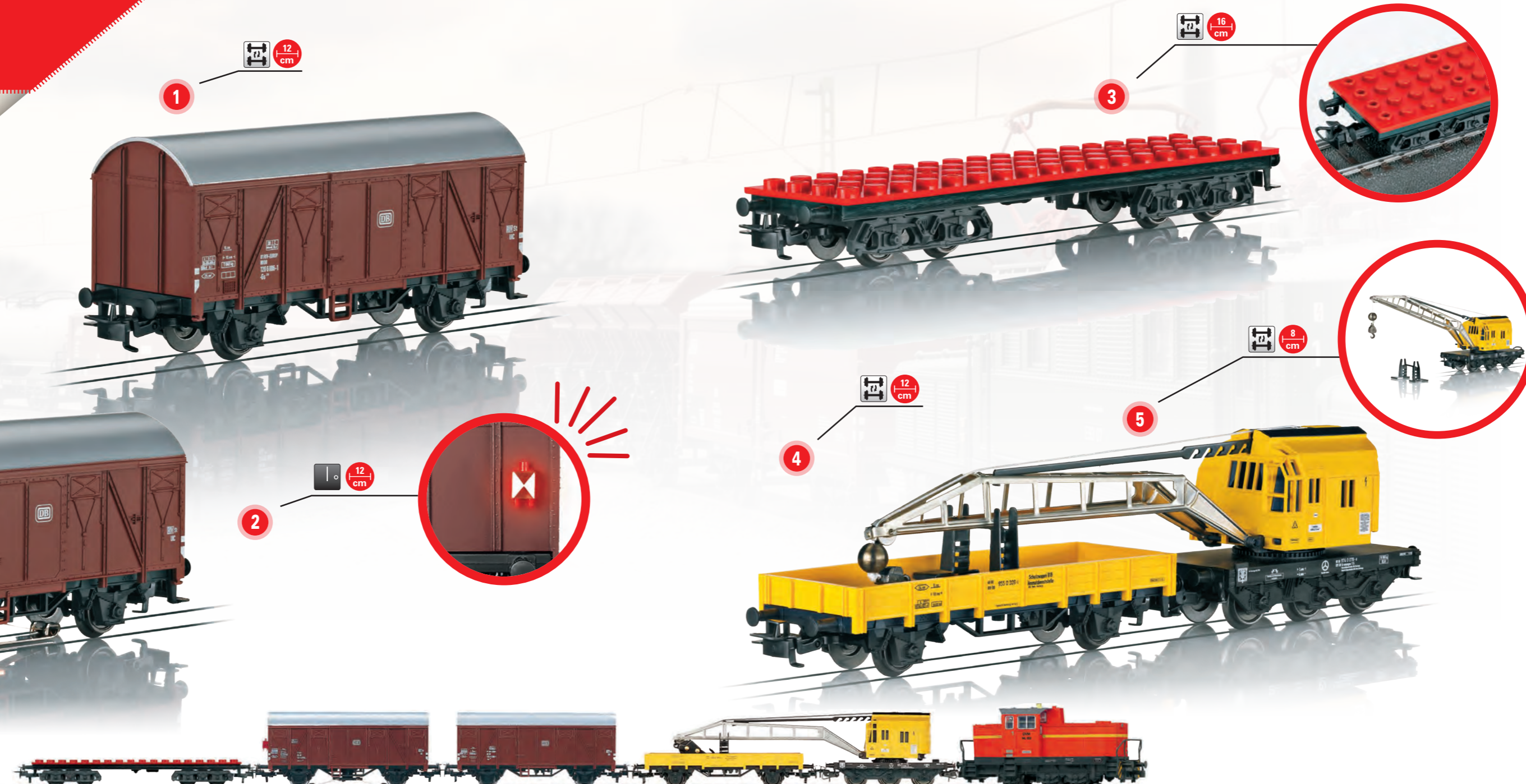

märklin START UP

- 1 4410 Gedeckter Güterwagen**
 - Der Allrounder für's sichere und trockene Ankommen von Gütern ist der gedeckte Güterwagen Gs 210.

€ 16,99*
- 2 4411 Gedeckter Güterwagen**
 - Der Allrounder mit der Zugschlusslaterne für deinen Güterzug.

€ 20,99*
- 3 44734 Bausteinwagen**
 - Ein Wagenboden mit Bausteinnoppen zum individuellen Bauspaß.
 - Tolle Spiel- und Wagenergänzung.
 - Robust und praktisch - der Märklin Bausteinwagen lässt sich einfach an- und abkuppeln.
 - Ideal für's Spielen, Bauen und Ausprobieren.

€ 19,99*
- 4 4471 Niederbordwagen**
 - Der passende Schutzwagen für den Kranwagen 4671.

€ 9,99*
- 5 4671 Kranwagen**
 - Ein drehbarer Ardel-Bergekran mit beweglichem Kranausleger als Bahndienstwagen.

€ 39,99*

Alle Güterwagen auf dieser Doppelseite sind mit Relox-Kupplungen ausgestattet für schnelles und einfaches Zusammenkuppeln! **73**

KEEP COOL!



- 1 44217 Kühlwagen „Müller Milchreis“**

 - In Sondergestaltung mit dem „kleinen Hunger“.

€ 19,99*
- 2 44215 Kühlwagen „Nimm 2“**

 - Kühlwagen in der Gestaltung „Nimm 2“ der August Storck KG.

€ 19,99*
- 3 4415 Kühlwagen**

 - Ein Märklin Klassiker seit vielen Jahren. Der Wagen lässt sich übrigens mit Deinen Buntstiften auch so bemalen, wie er Dir gefällt!

€ 16,99*
- 4 44218 Kühlwagen „Ritter Sport“**

 - Privatwagen-Gestaltung „Ritter Sport“ der Alfred Ritter GmbH & Co. KG in Waldenbuch.

€ 19,99*
- 5 44219 Kühlwagen „PEZ“**

 - Privatwagen-Gestaltung der PEZ International GmbH in Traun (Österreich).

€ 19,99*



Alle Güterwagen auf dieser Doppelseite sind mit Relex-Kupplungen ausgestattet für schnelles und einfaches Zusammenkuppeln!

C-GLEISSYSTEM

C-Gleis

Das Märklin C-Gleis vereint Robustheit, elektrisch sichere Verbindung und vorbildgerechtes Aussehen auf ideale Weise. Das C-Gleis System lässt sich nach Belieben erweitern und mit speziellen Übergangsgleisen sogar mit alten Gleissystemen kombinieren. Durch die praktischen Steckverbindungen lassen sich die Gleise im Handumdrehen auf- und wieder abbauen.

Diese Eigenschaften machen das C-Gleis zum idealen Gleis für Dich, für Neueinsteiger und für anspruchsvolle Profis. Du brauchst nie wieder ein anderes Gleis!

Der Fortschritt im Einzelnen:

- Vorbildgerechtes Aussehen mit Schotter, Schwellen und Schienen aus Metall.
- Elektrische Betriebssicherheit dank bewährtem Mittelleiter.
- Extrem stabile Click-Verbindung für schnelles Auf- und Abbauen.
- Trittfestes Material um die Gleise auch auf dem Boden verlegen zu können.
- Viel Platz im Gleis für den unsichtbaren Einbau von Kabeln, Antrieben usw.
- Jederzeit erweiterbar um Decoder, Antriebe und andere Funktionsgleise.
- Die Stromspeisung ist an jedem Gleis möglich.
- Alle Märklin H0 Modelle funktionieren auf dem C-Gleis.
- Die durchdachte Geometrie braucht nur wenige Gleisstücke für schöne Strecken.

Für die Kombination des C-Gleises mit dem alten M- oder klassischen K-Gleis-System gibt es Übergangsgleise im Fachhandel.

Das Gleis zum Bauen und Spielen

Zusammenstecken

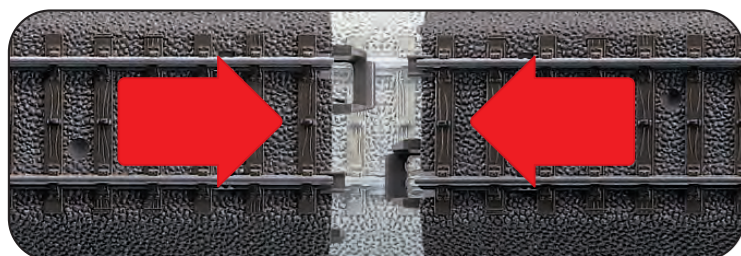

Auseinandernehmen

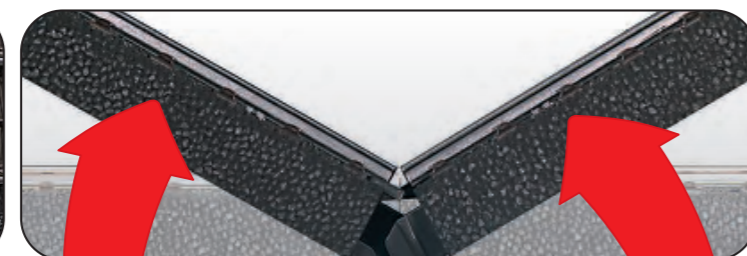

Die Steckverbindung mit dem „Click“

Im Handumdrehen auf- und abgebaut

Stabil und dauerhaft – auch auf dem Teppichboden



01 Das Märklin H0-System

Die Kombination der Märklin Gleissysteme untereinander ist dank Übergangsgleisen jederzeit möglich. Der funktionssichere Mittelleiterbetrieb und die gemeinsame Masse an den beiden Schienen bleiben immer erhalten und ermöglichen so tolle Streckenführungen ohne komplizierten Schaltungsaufwand (z.B. für Kehrschleifen und Gleisdreiecke).

02 Perfekte Verbindung

Die mechanische und elektrische Verbindung zweier C-Gleise ist von außen nicht sichtbar. Die Strecke wirkt dadurch wie aus einem einzigen Strang, genau wie im Vorbild. Spezielle Schienenverbinder sind nicht nötig.

03 Unsichtbare Stärke

Dank dieser stabilen Click-Verbindung auf der Gleisunterseite kann die Geometrie der Strecke präzise eingehalten werden, ohne die Gleise festschrauben zu müssen. So lassen sie sich jederzeit auf- und schnell wieder abbauen. Überall!

04 Vielzweckraum

Im Böschungskörper (Gleisunterseite) bietet sich viel Platz zum Einbau von elektrischen Weichenantrieben oder Decodern, zum Verlegen von Kabeln und vielem mehr. Das alles ist von außen völlig unsichtbar.

C-GLEISE

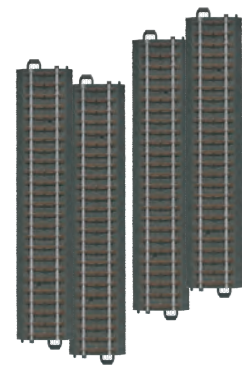

20188 C-Gleis gerade
 - 188,3 mm.
 Inhalt: 4 Stück.
€ 13,99*



20172 C-Gleis gerade
 - 171,7 mm.
 Inhalt: 4 Stück.
€ 13,99*

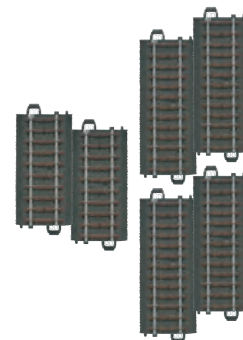

20099 Gleis-Set gerade
 - Gleis-Set bestehend aus 4 geraden Gleisen 24094 (je 94,2 mm lang) und 2 geraden Gleisen 24077 (je 77,5 mm lang).
€ 23,99*



20360 C-Gleis gerade
 - 360 mm.
 Inhalt: 2 Stück.
€ 13,49*



20977 C-Gleis Prellbock
 - 82,5 mm.
 Inhalt: 1 Stück.
€ 8,79*



20299 Gleis-Set gebogen
 - Gleis-Set bestehend aus 4 gebogenen Gleisen 24224 und 2 gebogenen Gleisen 24206 zur Ergänzung der Weichen
€ 28,99*



20224 C-Gleis gebogen
 - R2 = 437,5 mm/24,3° (Weichenbogen).
 Inhalt: 1 Stück.
€ 5,19*

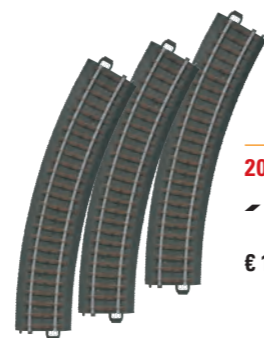

20130 C-Gleis gebogen (R1)
 - R1 = 360 mm/30°.
 Inhalt: 3 Stück.
€ 11,99*



20330 C-Gleis gebogen (R3)
 - R3 = 515 mm/30°.
 Inhalt: 3 Stück.
€ 17,99*



20230 C-Gleis gebogen (R2)
 - R2 = 437,5 mm/30°.
 Inhalt: 3 Stück.
€ 15,49*



20611 Weiche links
 - 1 Weiche links mit Handschalthebel.
 - 188,3 mm/R2 = 437,5 mm/24,3°.
 - Elektroantrieb 74492 nachrüstbar.
€ 26,99*

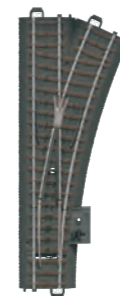

20612 Weiche rechts
 - 1 Weiche rechts mit Handschalthebel.
 - 188,3 mm/R2 = 437,5 mm/24,3°.
 - Elektroantrieb 74492 nachrüstbar.
€ 26,99*

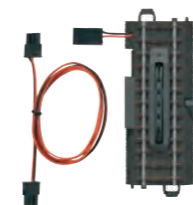

20997 Entkupplungsgleis
 - 94,2 mm.
 - Inhalt: 1 Stück.
 - Entkupplungsgleis zum manuellen und elektrischen Entkuppeln geeignet. Der elektrische Betrieb ist ausschließlich in Verbindung mit dem Stellpult 72752 und dem mitgelieferten Kabel möglich.
€ 31,99*



20671 Bogenweiche links
 - 1 Bogenweiche links mit Handschalthebel.
 - Innenbogen: R1 = 360 mm/30°.
 - Außenbogen: 30° im Parallelkreisabstand 77,5 mm.
 - Elektroantrieb 74492 nachrüstbar.
€ 28,99*

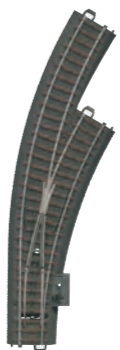

20672 Bogenweiche rechts
 - 1 Bogenweiche rechts mit Handschalthebel.
 - Innenbogen: R1 = 360 mm/30°.
 - Außenbogen: 30° im Parallelkreisabstand 77,5 mm.
 - Elektroantrieb 74492 nachrüstbar.
€ 28,99*

märklin START UP

1 71053 Verlängerungskabel (3-polig)
 - Zur Verbindung zwischen Weichenantrieb 74492 und Stellpult 72752.
 - Länge 1,80 m.
€ 7,99*

2 72752 Weichen-Stellpult
€ 26,99*

3 74492 Elektrischer Weichenantrieb
 - Nachrüstset für C-Gleis-Weichen. Doppelspulen-antrieb mit Endabschaltung. Betrieb über Weichen-Stellpult mit Rückmeldung 72752 oder Weichen-einbau-Decoder möglich. Bei Weichen kann der Elektroantrieb nachträglich ganz einfach ohne Spezialwerkzeug eingebaut und angeschlossen werden. Der Antrieb sitzt verdeckt im Schotterbett. Unterflurmontage ist nicht erforderlich. Er ist verschmutzungssicher gekapselt und durch Endabschaltung gegen Überlastung gesichert. Die Steuerung erfolgt über das Weichen-Stellpult 72752. Der Handstellhebel kann in Funktion bleiben.
€ 25,99*



GLEISERGÄNZUNGSPACKUNGEN



€ 39,99*

24900 C-Gleis-Ergänzungspackung C1

- Inhalt: 2 gerade Gleise 24172
- 1 gebogenes Gleis 24224
- 1 Weiche links 24611
- 1 Prellbock 24977
- Aufbauanleitung

Zur Erweiterung der C-Gleis-Startpackungen um ein Abstellgleis.

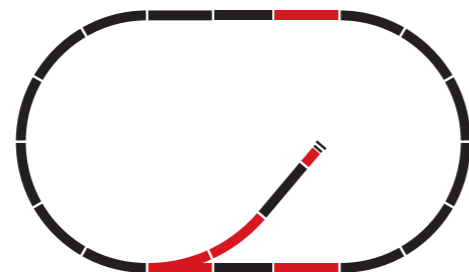

€ 79,99*

24902 C-Gleis-Ergänzungspackung C2

- Inhalt: 3 gerade Gleise 24188
- 5 gerade Gleise 24172
- 2 gebogene Gleise 24224
- 1 Weiche 24611
- 1 Weiche 24612
- Aufbauanleitung

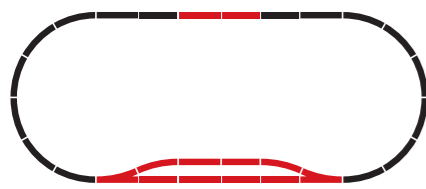

Zur Erweiterung der kleinen C-Gleis-Startpackung um ein Ausweichgleis.



€ 99,99*

24903 C-Gleis-Ergänzungspackung C3

- Inhalt: 7 gerade Gleise 24188
- 7 gerade Gleise 24172
- 2 gebogene Gleise 24130
- 1 Bogenweiche 24671
- 1 Bogenweiche 24672
- Aufbauanleitung



Zur Erweiterung der C-Gleis-Startpackungen um ein Ausweichgleis mit Bogenweichen.



€ 119,99*

24904 C-Gleis-Ergänzungspackung C4

- Inhalt: 4 gerade Gleise 24188
- 4 gerade Gleise 24172
- 2 gerade Gleise 24077
- 2 gebogene Gleise 24130
- 6 gebogene Gleise 24230
- 1 Bogenweiche 24671
- 1 Bogenweiche 24672
- Aufbauanleitung

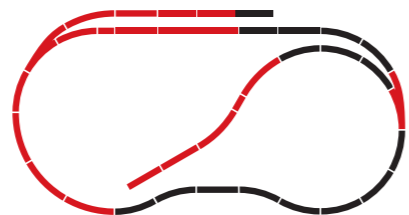

€ 184,99*

24905 C-Gleis-Ergänzungspackung C5

- Inhalt: 7 gerade Gleise 24188
- 7 gerade Gleise 24172
- 2 gerade Gleise 24094
- 1 gebogenes Gleis 24224
- 1 Weiche 24611
- 1 Weiche 24612
- 1 Doppelkreuzungsweiche
- 4 Gleisenden mit Prellböcken 24977
- Aufbauanleitung



Zur Erweiterung der C-Gleis-Startpackungen um Abstell- und Rangiergleise.

ZUBEHÖR

DANK DER RAMPE
SOFORT AUFS GLEIS.

märklin
START UP

1

7224 Aufgleishilfe

- Hilft Dir, jeden Wagen schnell und sicher aufzugleisen.

€ 4,99*

2

74924 Vollautomatischer Bahnübergang

- Der Bahnübergang ist fertig montiert und enthält 2 Kontaktgleise.
- Du brauchst nur noch Deine Gleise anstecken und es kann losgehen.

€ 94,99*



märklin

START UP

- 1 **71054 Verlängerungskabel (4-polig)**
 - Kabelverbindung zwischen Weichen-Stellpulten oder Signal-Schaltpulten.
 - Länge: 1,80 m. **€ 7,99***
- 2 **72751 Signal-Schaltpult**
 - Zum Schalten von bis zu 4 Signalen aus dem Start up Sortiment. **€ 26,99***
- 3 **74391 Lichtblocksignal**
 - Einsatz als Hauptsignal oder als Blocksignal auf der Strecke.
 - Höhe ohne Sockel ca. 8 cm. **€ 28,99***
- 4 **74380 Lichtvorsignal**
 - Vorsignal zum Einsatz vor dem Hauptsignal 74391.
 - Höhe ohne Sockel ca. 6 cm. **€ 26,99***
- 5 **74371 Licht-Gleissperrsignal**
 - Sperrsignal zum Einsatz im Rangier- und Bahnhofsbereich.
 - Höhe ohne Sockel ca. 1 cm **€ 26,99***

Zur Steuerung der Signale ist das Schaltpult 72751 erforderlich.

Entdecke hier alle weiteren Infos!

www.maerklin.de



3D PUZZLESPASS

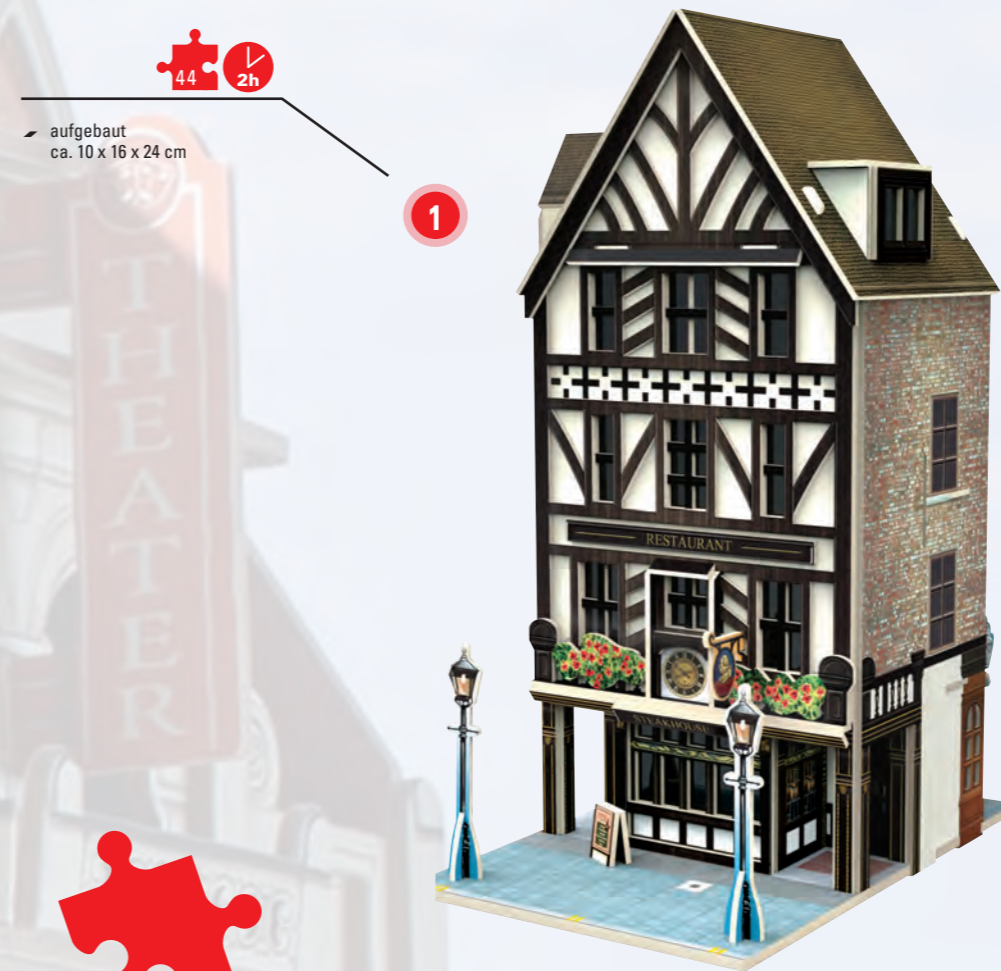

märklin

START UP

- 1 **72781 3D Gebäude-Puzzle „Restaurant“** **€ 16,99***



Erkunde mit mir die Welt auf 6 x 28 spannenden Seiten clubmagazin!



FÜR 6-12 JAHRE

märklin
STARTUP CLUB

JETZT ONLINE REGISTRIEREN



www.maerklinfanclub.de/anmelden

6 CLUBMAGAZINE
IM JAHR MIT COOLEN BERICHTEN, PRODUKTVORSTELLUNGEN, BAUANLEITUNGEN, GEWINNSPIELEN...



CLUBWEBSITE
MIT MITGLIEDERBEREICH...



CLUBKARTE
FÜR VIELE RABATTE...



jetzt zum funletter anmelden

www.maerklinfanclub.de/myworld

MALEN BASTELN RATEN und mehr!

3+

kostenlos!

Jederzeit kündbar!

märklin my world

STIFTE BAU!

ZUG SONNE LOK BAHNHOF BALL EIS KRAN BAD ET

Z	G	A	B	A	B	A	S	B	A	D
A	N	A	B	A	A	O	R	D	G	
A	G	A	A	A	N	A	N	G	H	E
A	S	A	L	A	N	A	N	T	A	I
L	O	K	L	A	H	A	E	D	R	S
A	A	A	A	A	O	E	T	K	E	A
A	K	R	A	N	F	A	L	A	I	

6 + 3 =
9 + 1 =
2 + 2 =
5 + 4 =
2 + 5 =
4 + 1 =
2 + 3 =

Lust auf mehr Modelleisenbahn?

Dann komm in den Märklin Insider-Club!

Für alle, die gemeinsam die faszinierende Welt der Modelleisenbahnen erkunden wollen.



Deine Vorteile:

- 6x jährlich das Märklin Magazin
- 6x jährlich die Insider Clubnews
- Exklusive Clubmodelle
- Gratis Club-Jahreswagen
- Jahres-Chronik
- Kostenloser Märklin Gesamtkatalog
- Frühzeitige Informationen
- Clubkarte
- Rabatte bei Seminaren
- Kostenloser Versand im Online Shop innerhalb Deutschlands.
- Clubreisen** innerhalb Deutschlands.
- Kleines Willkommensgeschenk
- Geburtstags-Gutschein

Zudem werden Clubmitgliedern von vielen Messveranstaltern vergünstigte Eintrittspreise gewährt.

Die Jahresmitgliedschaft kostet Euro 89,95, CHF 109,95, US \$ 109,-, (Stand 2023) inklusive Jahreswagen, Jahres-Chronik, Jahres-Abo Märklin Magazin, Katalog, Clubnews, etc.

Märklin Insider-Club
Postfach 9 60
73009 Göppingen
Deutschland
Telefon +49 (0) 7161/608-213
Fax +49 (0) 7161/608-308
E-Mail club@maerklin.com
Internet www.maerklin.com



Jetzt Clubmitglied werden und profitieren.
Gleich anmelden unter www.maerklin.de/clubs

30 JAHRE | YEARS

märklin INSIDER CLUB



DER NÄCHSTE SCHRITT

märklin



Steige ein in die Welt der Profis

Entdecke auf den nächsten Seiten das Profisortiment mit allen Details und Funktionen, die zischende und dampfende Lokomotive oder die Elektrolok mit einem sich wie aus Zauberhand hebenden Stromabnehmer.



Digitale Profi-Modelle zum Einstieg



37689 Diesellokomotive Baureihe 260

Vorbild: Diesel-Rangierlokomotive Baureihe 260 der Deutschen Bundesbahn (DB). Purpurrote Grundfarbgebung. Dieseldieselmotorsantrieb mit Blindwelle. Betriebsnummer 260 319-9. Betriebszustand ab 1972.



37449 Elektrolokomotive Baureihe 146.5

Vorbild: Elektrolokomotive Baureihe 146.5 der Deutschen Bahn AG (DB AG) für den Fernverkehr. Zweisystemlokomotive aus dem TRAXX-Typenprogramm (P 160 AC2). Lichtgraue Fernverkehrs-Farbgebung mit verkehrsrotem Zierstreifen, im aktuellen IC-Design. Lokomotive für den Zuglauf: IC 2045 von Köln nach Dresden Hbf. Lok-Betriebsnummer 146 572-3. Betriebszustand um 2020.

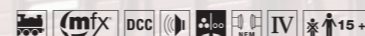

37108 Elektrolokomotive Baureihe 110.1

Vorbild: Elektrolokomotive Baureihe 110.1 der Deutschen Bundesbahn (DB). Mit fünf Lampen (Doppellampen unten). Doppeldüsenlüfter mit senkrechten Lamellen und abgerundeten Maschinenraumfenstern. Mit umlaufender Regenrinne. Kobaltblau/schwarze Grundfarbgebung. Betriebsnummer 110 263-1. Betriebszustand um 1973.



36244 Dampflokomotive Baureihe 24

Vorbild: Personenzug-Dampflokomotive mit Schlepptender Baureihe 24 der Deutschen Bundesbahn (DB). Einheitslokomotive mit Wagner-Windleitblechen. Lok-Betriebsnummer 24 044. Betriebszustand um 1957.

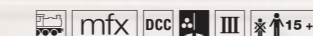

29074 Digital-Startpackung „Güterzug Epoche III“

Vorbild: Tenderlokomotive Baureihe 74, offener Güterwagen Om 12, gedeckter Güterwagen Gr 20 und Rungenwagen Rlms 56 der Deutschen Bundesbahn (DB).



All in one set!

LGB Gartenbahnen



70503 Startset Baustellenzug 230 Volt

Dieses Startset enthält einen Baustellenzug, bestehend aus einer Tenderlok, einem Niederbordwagen und einem Kipplorenwagen. Die Lok ist mit einem leistungsstarken Motor ausgerüstet und verfügt über ein beleuchtetes Spitzenlicht. Mit den beigelegten Stickers können die Lok und beide Wagen dekoriert werden. Das Set enthält zusätzlich einen kompletten Gleiskreis, Stromversorgung für 230 Volt und einen Fahrregler. Zuglänge 68 cm.

€ 249,-*

Maximaler Spielspaß für drinnen und draußen!



Der schafft was weg!
Ein stabiler Niederbordwagen.



Gemeinsam aufbauen und spielen, egal bei welchem Wetter.



LGB Gleise sind einfach zu verlegen, ob im Kreis, mit Weichen oder am Ende auch mit einem Prellbock. Das Zubehörprogramm hat viel zu bieten.



Lokomotive mit Licht



49501 Ergänzungsset Baustelle

Dieses Ergänzungsset für den Baustellenzug enthält einen weiteren Kipplorenwagen, einen Bagger mit manuell beweglicher Schaufel, eine Spielfigur sowie eine Anzahl von baustellentypischem Zubehör wie Absperrungen oder Schilder. Mit den beigelegten Stickers kann der Kipplorenwagen dekoriert werden. Länge des Lorenwagens 17 cm.

€ 59,99*



40043 Kranwagen

Modell eines Kranwagens, wie er vor allem bei Bauarbeiten an Bahnanlagen und an Gleisen eingesetzt wird. Der Kranarm und der Kranhaken lassen sich über Handkurbeln heben und senken. Der Kranaufsatz ist drehbar. Länge über Puffer 25 cm.

€ 89,99*



Kranarm und Kranhaken sind heb- und senkbar

Seht das Set in Action!
Entdecke alle weiteren Infos unter www.lgb.de



LGB Gartenbahnen



**Der perfekte Einstieg
in die spielerische Welt von LGB**
Kompatibel zu allen gängigen Klemmbausteinen



Inklusive 30 Bausteine



90463 Startset Bausteinzug

Dieses Startset enthält eine Dampflok, zwei Flachwagen mit einer Bausteinplatte und 30 Bausteine. Das Set enthält außerdem einen kompletten Gleiskreis bestehend aus 12 gebogenen Gleisstücken, Fahrregler, Stromversorgung für 230 Volt und Anschlusskabel. Zuglänge 77 cm.

€ 269,-*



70403 Startset Güterzug

Das Startset für vielfältige Spielmöglichkeiten: Güterzug mit Dampflok „Stainz“, einem Schotterwagen und einem beladenen Niederbordwagen. Die Dampflok ist mit einem leistungsstarken Motor ausgestattet und verfügt über ein elektronisches Dampflokgeräusch und einen Dampfentwickler. Das Set enthält außerdem einen kompletten Gleiskreis (Durchmesser 1.290 mm) sowie Stromversorgung für 230 Volt und Fahrgerät. Das abgebildete Ladegut auf dem Niederbordwagen ist beispielhaft und kann variieren. Zuglänge 85 cm.

€ 399,-*



Seht das Set in Action!

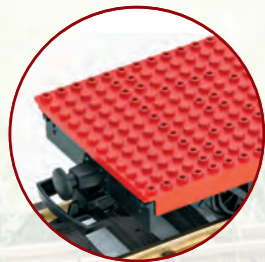

Einfach und robust zugleich.
Die Grundplatte als idealer Ausgangspunkt
zum Spielen und Bauen.



94063 Bausteinwagen

Modell eines 2-achsigen Flachwagens. Der Wagenboden ist mit den üblichen Klemmnoppen versehen, sodass verschiedenste Aufbauten mit Bausteinen anderer namhafter Hersteller möglich sind. Länge über Puffer 26 cm.

€ 42,99*



LGB Startset zu Weihnachten



70308 Startset Weihnachtszug

Dieses Startset enthält einen Oldtimerzug bestehend aus einer Tenderlok und 2 Personenwagen in weihnachtlicher Gestaltung. Die Lok ist mit einem leistungsstarken kugelgelagerten Bühler-Motor sowie Spitzenlicht und einem Rauchsatz ausgerüstet. Das Set enthält zusätzlich einen kompletten Gleiskreis, Stromversorgung und Fahrregler. Zuglänge 85 cm.

Mit den bisher erschienenen Weihnachtswagen kann dieser Zug wunderbar ergänzt werden.

€ 399,-*

Gemeinsam aufbauen und spielen, egal bei welchem Wetter.



Lokomotive mit Licht und Rauch



Gleis-Sets

Merry Christmas



Hier gibt es ein weihnachtliches Video zur Startpackung.



19901 Prellbock-Gleis-Set

Mit diesem Set können Sie den Gleiskreis aus Ihrem LGB Starter Set zu einem Oval mit einem Abstellgleis zum Rangieren ausbauen.

€ 109,-*

Die stabile Box enthält:
1x 12000 Handweiche rechts
6x 10000 gerade Gleise
1x 11000 gebogenes Gleis
1x Prellbock

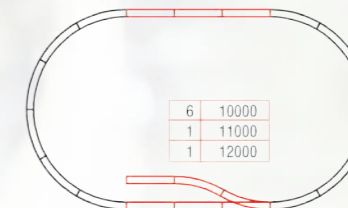

19902 Bahnhof-Gleis-Set

Mit diesem Set können Sie den Gleiskreis aus Ihrem LGB Starter Set zu einem Oval mit einem Ausweichgleis ausbauen. Dann können sich zwei Züge begegnen. Oder sie können einen Zug abstellen, Wagen rangieren und die Lok von einem Ende des Zugs zum anderen umsetzen.

€ 175,-*

Die stabile Box enthält:
1x 12000 Handweiche rechts
1x 12100 Handweiche links
9x 10000 gerade Gleise
2x 11000 gebogene Gleise

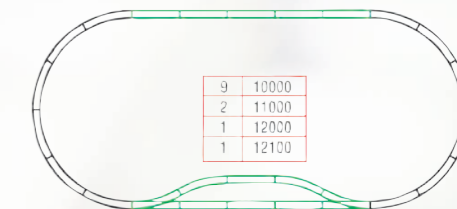

Artikelnummernverzeichnis

my world

23130	43
23180	43
23302	10
23303	43
23400	42
23401	43
23978	43
29338	38
29342	12
29343	30
29344	27
29345	8
29346	20
29347	4
29348	18
29406	36
29430	32
44100	40
44104	40
44107	40
44114	35
44115	35
44117	17
44118	25
44122	24
44123	34
44141	40
44142	40
44143	40
44145	6
44347	7
72201	41
72202	41
72211	16
72212	26
72213	41
72218	11
72219	28
72221	11
72222	22
72223	14
72240	43

START UP

4038	68	29952	50	74371	82
4039	68	30000	65	74380	82
4107	68	36218	67	74391	82
4108	68	36321	65	74492	79
4410	72	36501	66	74924	81
4411	72	36509	67		
4413	71	36656	48	29074	89
4415	74	36700	66	36244	89
4423	71	36712	61	37108	88
4430	70	36740	65	37449	89
4431	70	36872	62	37689	88
4459	70	40500	68		
4471	73	40501	68	L19901	95
4473	71	40502	69	L19902	95
4671	73	40503	69	L40043	91
7224	81	44215	74	L49501	91
20099	78	44217	74	L70308	94
20130	78	44218	75	L70403	93
20172	78	44219	75	L70503	90
20188	78	44232	62	L90463	92
20224	78	44234	63	L94063	92
20230	78	44251	53		
20299	78	44404	70		
20330	78	44600	71		
20360	78	44700	59		
20611	79	44734	73		
20612	79	44752	55		
20671	79	44825	48		
20672	79	44826	49		
20977	78	44827	49		
20997	79	44828	47		
24900	80	44829	47		
24902	80	44830	47		
24903	80	44952	51		
24904	80	48620	62		
24905	80	71053	79		
29132	52	71054	82		
29133	60	72452	59		
29188	56	72453	59		
29453	58	72751	82		
29722	54	72752	79		
29828	47	72781	83		

Service und Reparatur

Märklin Direkt-Service

Der Märklin Fachhändler ist Ihr Ansprechpartner für Reparaturen und Umbauten von analog auf digital. Für Fachhändler ohne eigene Serviceabteilung sowie für Privatkunden übernehmen wir die Umbauten in unserer Reparaturabteilung in Göppingen. Sie erhalten nach Begutachtung des Modells einen Kostenvoranschlag inklusive der Angaben und Kosten für den sicheren Versand. Wenn Sie Modelle persönlich in Göppingen abgeben und abholen wollen, so wenden Sie sich bitte an unseren Service-Point im Märkleineum.

„Häufig gestellte Fragen“ – FAQs

Weitere praktische Tipps und viele Informationen finden

Sie auf unserer Website im Servicebereich unter:

<http://www.maerklin.de/de/service/>

Gebr. Märklin & Cie. GmbH

Reparaturservice

Stuttgarter Straße 55-57

D-73033 Göppingen

Telefon +49 (0) 71 61 / 608 -222

Fax +49 (0) 71 61 / 608 -225

E-Mail service@maerklin.de

Preise: Aktueller Preisstand zum Zeitpunkt der Drucklegung – unterjährige Preisänderungen vorbehalten – Preise maximal gültig bis zum Erscheinen einer nächsten Preisliste / eines nächsten Kataloges.

* Alle Preisangaben sind unverbindlich empfohlene Verkaufspreise.



Artikel nicht geeignet für Kinder unter 3 Jahren.



START UP
Fragen und Antworten



my world
Fragen und Antworten

märklin

Neuheit 2023.



Fahrgestell der Lokomotive aus Metall.



Überwiegender Teil des Lokomotivaufbaus aus Metall.



Märklin Kurzkupplungen in Norm-Aufnahme mit Drehpunkt.



Märklin Kurzkupplungen in Norm-Aufnahme mit Kulissenführung.



Inneneinrichtung eingebaut.



Geräuschelektronik eingebaut.



Zweilicht-Spitzensignal.



Zweilicht-Spitzensignal mit der Fahrtrichtung wechselnd.



Dreilicht-Spitzensignal vorne.



Dreilicht-Spitzensignal mit der Fahrtrichtung wechselnd.



Ein rotes Schlusslicht.



Dreilicht-Spitzensignal und zwei rote Schlusslichter mit der Fahrtrichtung wechselnd.



Innenbeleuchtung nachrüstbar.



Lichteffekt.



Maßstab 1 zu 100.



Tauschratsätze. Kostenlos im Fachhandel austauschen.



Länge über Puffer.



Altersangaben und Warnhinweise.



ACHTUNG! Nicht geeignet für Kinder unter 3 Jahren. Funktionsbedingte scharfe Kanten und Spitzen. Erstickungsgefahr wegen abbrech- und verschluckbarer Kleinteile.



Nur für Erwachsene.

Die Zeichenerklärung von Märklin HO und LGB finden Sie im Web unter www.maerklin.de/www.lgb.de.

märklin

START UP

Gebr. Märklin & Cie. GmbH
Stuttgarter Straße 55–57
73033 Göppingen
Germany
Service:
Telefon: +49 (0) 71 61 / 608 222
E-Mail: service@maerklin.de



Märklin erfüllt die Anforderungen an ein Qualitätsmanagementsystem nach der Norm ISO 9001. Dies wird regelmäßig vom TÜV Süd durch Überwachungsprüfungen kontrolliert und zertifiziert. Sie haben damit die Sicherheit, ein geprüftes Qualitätsprodukt zu kaufen.



Änderungen und Liefermöglichkeit sind vorbehalten. Preis-, Daten- und Maßangaben erfolgen ohne Gewähr. Irrtümer und Druckfehler vorbehalten, eine Haftung wird diesbezüglich ausgeschlossen. Bei den Abbildungen handelt es sich teilweise um Handmuster, Retuschen und Renderings. Die Serienproduktion kann in Details von den abgebildeten Modellen abweichen.

Alle Rechte vorbehalten.
Nachdruck, auch auszugsweise, verboten.
© Copyright by Gebr. Märklin & Cie. GmbH

Gedruckt in Deutschland.
Printed in Germany.
383071 – 01 2023



4 031111 182190 >

www.maerklin.de



Online-Gewinnspiel

Autos und die Eisenbahn bewegen die Welt. Jetzt hast du die Chance, in diese wunderbare Themenwelt sportlich einzutauchen und spannende Rennen und Abenteuer nachzuspielen.

Preisfrage: Wie viele Radlader findest du in diesem Katalog? Trage die richtige Zahl auf: www.maerklin.de/startup-win2023 ein und gewinne tolle Preise!



Teilnahme ab 01.01.2023, Teilnahmechluss ist der 31.12.2023. Teilnahme nur online über das Formular möglich. Postalische Einsendungen und E-Mails werden nicht beachtet. Die Teilnahmebedingungen sind unter www.maerklin.de/startup-win2023 einsehbar.